

stův₂₁

Otevřený a uzavřený krb na dřevo

21

Stův Stories +Stův 21

Čistá kombinace
otevřené a zavřené
verze krbu

stuv.com

Stûv Stories

Vítejte ve světě Stûv! Naše výrobky představují zdroj vybavení a opětovného zařízení vašeho interiéru. Historie, kterou vyprávějí, je prostá a vřelá, střídá a účelná. Je to historie, v níž estetika získává funkčnost a kde předměty splývají s architekturou. Pro společnost Stûv jsou kvalita a čistota základními pojmy. Zlepšování rovná se zjednodušování. Polidšťování designu. Neustálé inovace až do nalezení dokonalého souladu mezi radostí a ohleduplností vůči životnímu prostředí. Stûv, to je stav mysli.



Stûv Stories +Stûv 21

Stûv, tvûrce výklopných dvířek



Stûv Stories +Stûv 21–skupina výrobků

Je to skupina výrobků,
které slučují otevřenou i
zavřenou verzi krbů



Sortiment řady Stův 21 je specifický. Tato řada je skromná a diskrétní, zaměřuje se na čistotu a krásu ohně. Je to rovněž řada, která je zcela otevřená přívětivosti a tepla. Otevřený a zavřený krb v jednom díky speciálním skleněným dvířkům, která lze vysouvat celá či jen z části. Krby Stův 21 jsou k dispozici ve verzi s jednoduchým či dvojitým opláštěním, v několika velikostech. Rámy, přední strany a opláštění dodávají krbům jednoduchost, díky tomu je pak samotná montáž a zprovoznění snadná a bezchybná. Řada krbů Stův 21 představuje jedinečnou kombinaci optimálního výkonu a dokonalé výhřevnosti. Prověřte to!







dokonalé
spojení střídmosti a
výhřevnosti



Stův Stories

Vzduchové hradítko umožňuje seřízení objemu přívodu vzduchu do krbu čímž ovlivňuje jeho výkon.

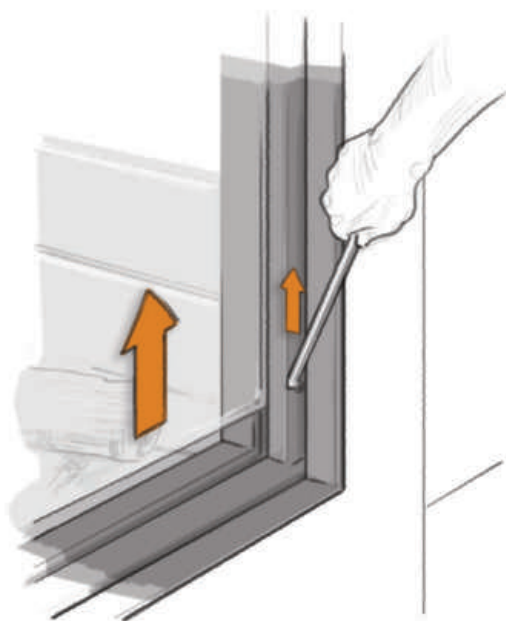
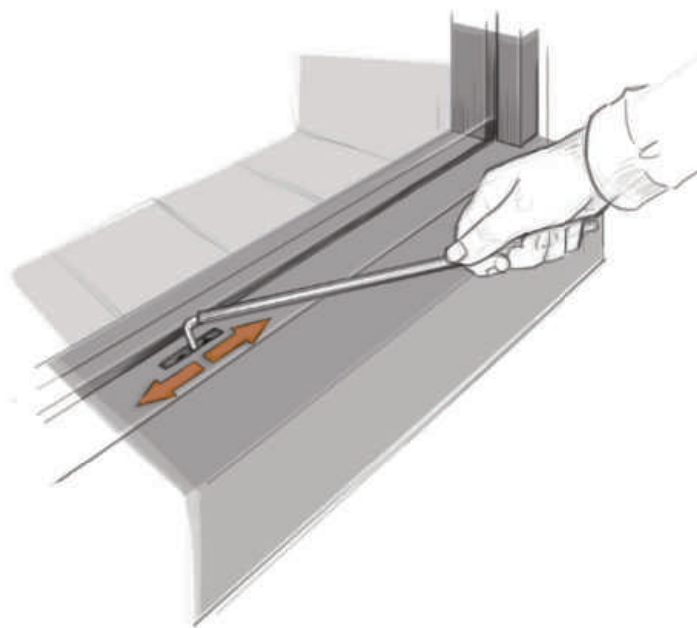

Výsuvná dvířka u krbů řady Stūr 27 umístěná v rámu krbu lze zcela zasunout za přední stranu krbu. Tím je dosažen čistý a ničím nerušený výhled na oheň.

Čištění a oprava skleněných dvířek je usnadněna tím, že rám lze sklopit bez nutnosti demontáže.

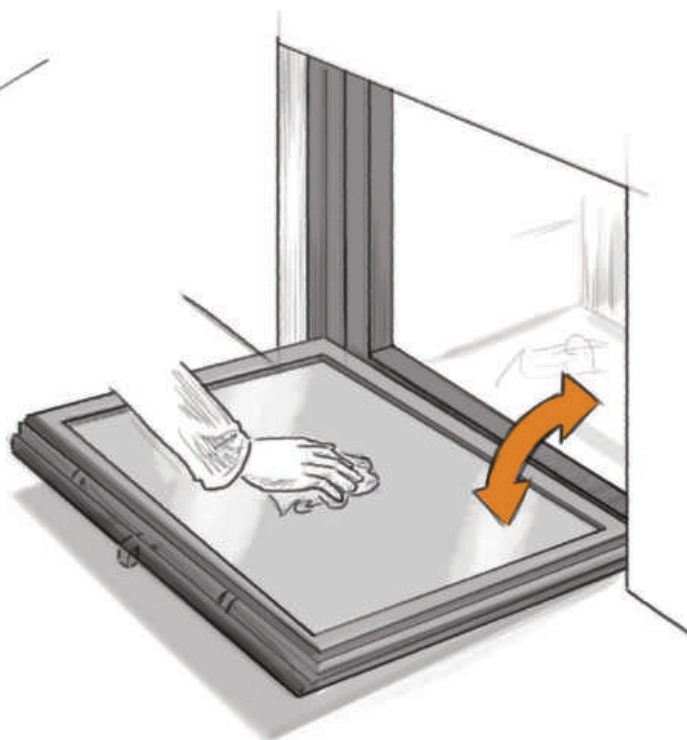



Stûv Stories +Stûv 21

Pro zkušené profesionály,
Pro milovníky qhně

Stûv Stories +Stûv 21-65-C

- + Regulace výkonu
- + Možnost připojení k vnějšímu přívodu vzduchu
- + Možnost rozvodu vzduchu
- + Volitelný ventilátor

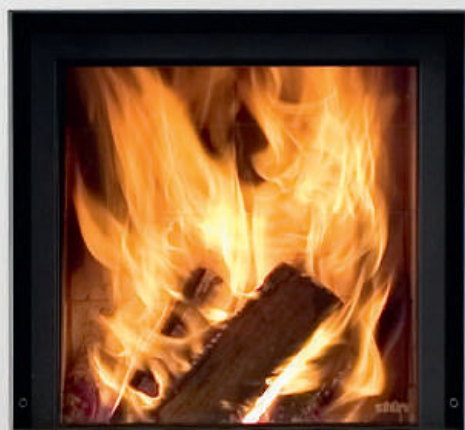

Volba správného rámu

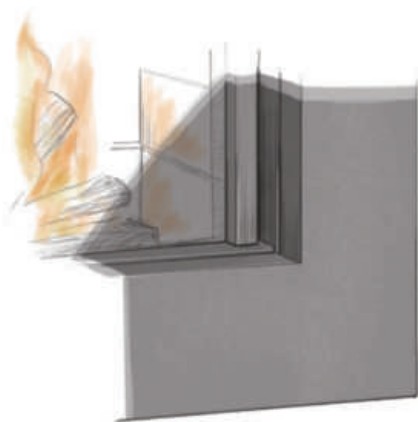

Stův SF4: velký rám dostupný v několika odstínech. Rovněž k dispozici rozměry „na míru“

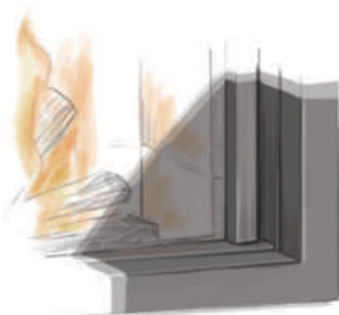

Úzký ocelový rám SturGren

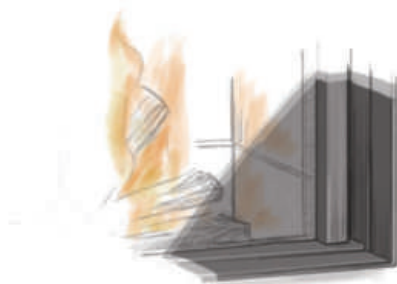

Tenký ocelový rám SturGren o šířce 4 mm



Prezentovaný model: Stův 21-65H s rámem SF6 RAL 9010

Stûv Stories +Stûv 21-65-H

- + Regulace výkonu
- + Možnost připojení k vnějšímu přívodu vzduchu
- + Možnost rozvodu vzduchu
- + Volitelný ventilátor

Stûv Stories +Opláštění SF15



- + Komín z oceli včetně vstupních a výstupních průduchů konvenčního vzduchu – bez nutnosti dekorativní mřížky.
- + Snadná instalace
- + Přední stěnu krbu lze otevřít a provést nutnou údržbu či seřídít nastavitelné prvky.



Prezentovaný model: Stův 21-75 s tenkým rámem o tloušťce 4 mm

Stûv Stories +Stûv 21-75

- + Regulace výkonu
- + Možnost připojení k vnějšímu přívodu vzduchu
- + Možnost rozvodu vzduchu
- + Volitelný ventilátor

Užijte si účinků
ohně tak, jak jej
máte rádi

Stûv Stories +Stûv 21-85

- + Regulace výkonu
- + Možnost připojení k vnějšímu přívodu vzduchu
- + Možnost rozvodu vzduchu
- + Volitelný ventilátor
- + K dispozici ve dvou barvách uvnitř krbu: světlá nebo tmavá barva



Stylový oheň...

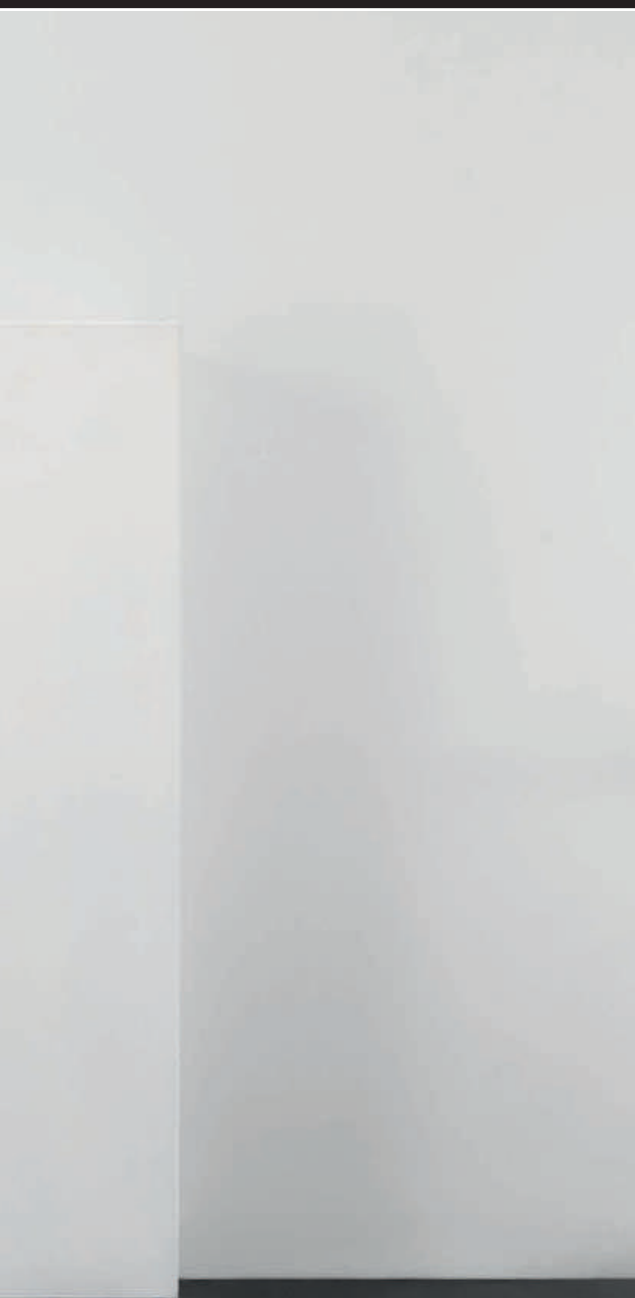

Střídmý, hodí se do
každého interiéru



Stûv Stories +Stûv 21-95

- + Regulace výkonu
- + Možnost připojení k vnějšímu přívodu vzduchu
- + Možnost rozvodu vzduchu
- + Volitelný ventilátor



Stův Stories +Stův 21-105

- + Regulace výkonu
- + Možnost připojení k vnějšímu přívodu vzduchu
- + Možnost rozvodu vzduchu
- + Volitelný ventilátor
- + K dispozici ve dvou barvách uvnitř krbu: světlá nebo tmavá barva

Vtělení ohně v
architektuře





Stûv Stories +Stûv 21-105 SF8



- + Povrchová úprava ocelového rámu s rozšířenými bočními stěnami
- + Dokonalá harmonie s ohněm
- + Rovněž k dispozici rozměry „na míru“

Stûv Stories +Stûv 21-125

- + Regulace výkonu
- + Možnost rozvodu vzduchu
- + Volitelný ventilátor



Stûv Stories +Stûv 21-135

- + Regulace výkonu
- + Možnost rozvodu vzduchu
- + Volitelný ventilátor



Prezentována instalace: Stûv 21-135 s rámem SF4 RAL 9010

Stûv Stories +Stûv 21-75DF

- + Regulace výkonu
- + Možnost připojení k vnějšímu přívodu vzduchu
- + Možnost rozvodu vzduchu
- + Volitelný ventilátor



Stûv Stories +Stûv 21-85DF

- + Regulace výkonu
- + Možnost připojení k vnějšímu přívodu vzduchu
- + Možnost rozvodu vzduchu
- + Volitelný ventilátor



Dvojité opláštění:
výklopná dvířka na
obě strany

Stûv Stories +Stûv 21-95DF

- + Dvojité opláštění: výklopná dvířka na obě strany
- + Regulace výkonu
- + Možnost připojení k vnějšímu přívodu vzduchu
- + Možnost rozvodu vzduchu
- + Volitelný ventilátor



Stûv Stories +Stûv 21-125DF

- + Dvojité opláštění: výklopná dvířka na obě strany
- + Regulace výkonu
- + Možnost připojení k vnějšímu přívodu vzduchu
- + Možnost rozvodu vzduchu
- + Volitelný ventilátor



Stûv Stories +Přední stěny

- + Jemné barvy, které vznikly ve spolupráci s koloristou Bernardem Gilbertem
- + Dokonalá harmonie s ohněm
- + Použité barvy vyvolávají v průběhu dne různý dojem

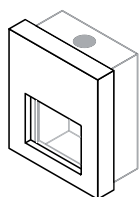

SF1

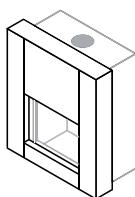

SF1 AIR*

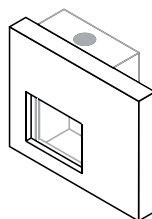

SF2

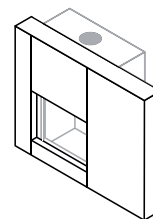

SF2 AIR*

* modely AIR jsou kompatibilní se systémem připojení k vnějšímu přívodu vzduchu

Přední stěny jsou k dispozici v nádherných odstínech barev

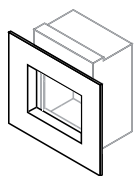

SF4

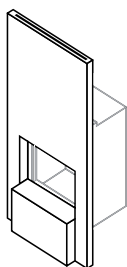

SF5

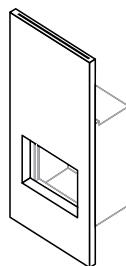

SF6

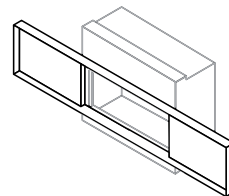

SF8

Stův Stories +Krbové vložky s opláštěním

- + K dispozici v celé škále barevných 19 odstínů
- + Rovněž k dispozici ve speciální povrchové úpravě
- + Vnější přímý přívod vzduchu



SF2 rez



SF2 AIR RAL 9010

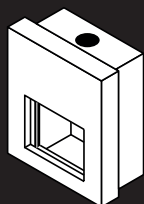

SF1

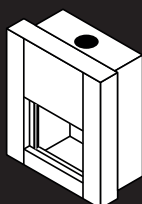

SF1 AIR*

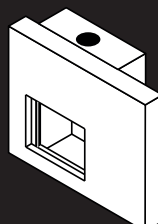

SF2

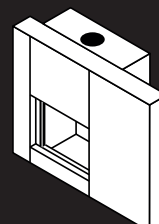

SF2 AIR*

* modely AIR jsou kompatibilní se systémem připojení k vnějšímu přívodu vzduchu

Odstíny přední stěny se přizpůsobují vkusu každé generace



DF7 RAL 9010 (na míru)

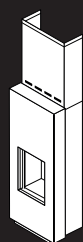

SF15

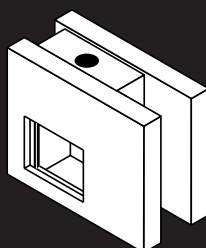

DF2

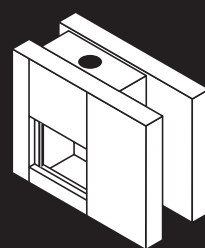

DF2 AIR*

Stûv Stories +Stûv 21

Perfektní design s čistými liniemi



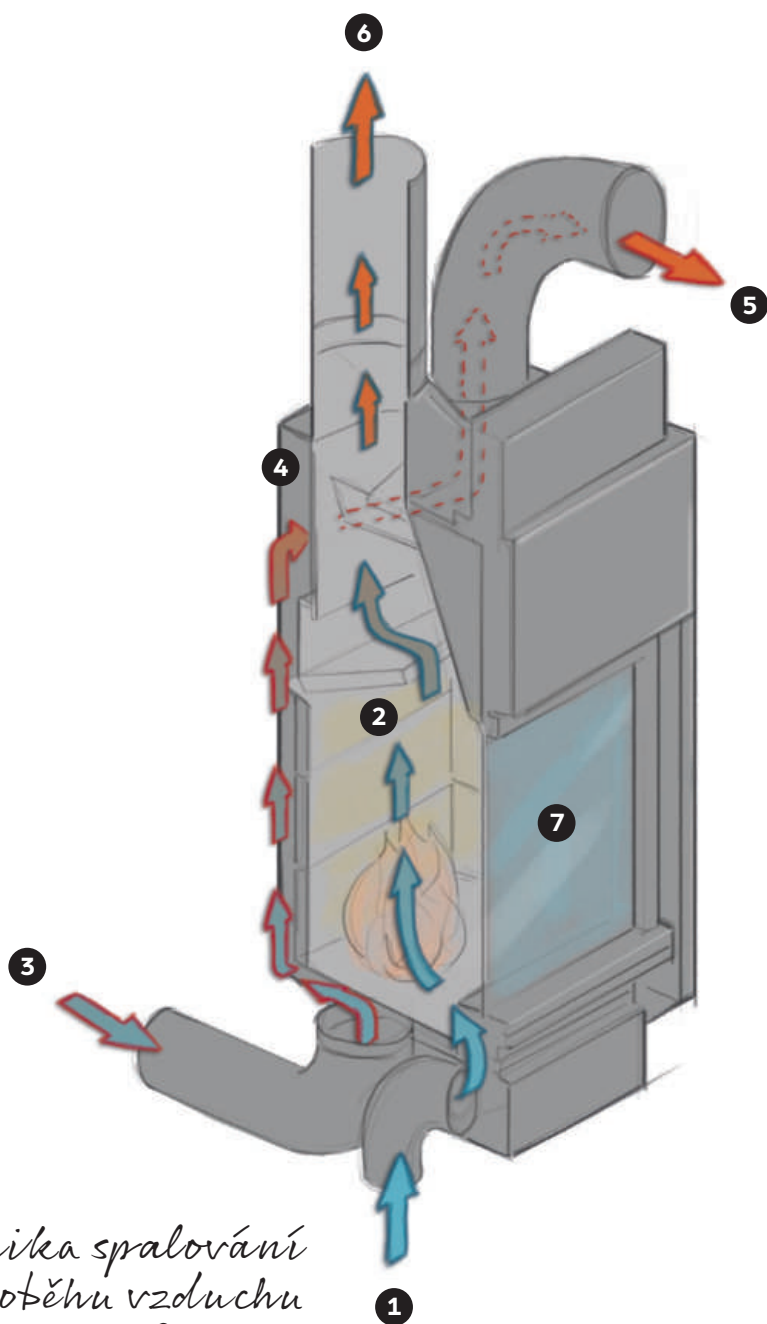

*Technika spalování
a oběhu vzduchu
Stův 21*

- 1 Spalovací vzduch.
Obrázek přívodu čerstvého vzduchu pod krbovou vložku
- 2 Spalování.
Přístup vzduchu, spalovací komora a odvod spalin představují vzduchotěsný systém.
- 3 Vzduch je přejímán z obytné místnosti a zařízení jej ohřívá.
- 4 Konvenční vzduch cirkuluje ve spalovací komoře a přejímá teplo spalin.
- 5 Ohřátý vzduch přirozeným prouděním vychází z krbu a ohřívá místnost prouděním vzduchu.
- 6 Spaliny jsou odváděny kouřovodem.
- 7 Systém čištění skel je založen na přívodu vzduchu, který zpomaluje proces usazování spalin na skle. Takto je možné prožívat nádhernou podívanou na plameny naprosto kdykoliv.

Stûv Stories +Stûv mobilobox a vozík na dřevo



- + Mobilobox: vše máte vždy po ruce (zápalky, přípravky pro údržbu, sadu barbecue, zapalovací třísky atd...)
- + Praktický vozík na dřevo se střídavými a čistými liniemi: nezbytný doplněk ke všem výrobkům Stûv.

Stův Stories +Stův barbecue

Chtěli byste se celoročně cítit jako v létě? I to už je možné! Díky krbu Stův je příprava pokrmů zdravější díky jejich umístění před plameny, nikoli přímo nad ohněm. Špízy, uzeniny nebo ryby se tak opékají zářením a nehrozí jejich spálení vlivem kapiček tuku, které se při styku s dřevěným uhlím rozpalují. Instalace grilu na krbovou vložku je úplná hračka, a aby vám nic nezkazilo radost z grilování, tah komína pohltí veškerý nepříjemný zápach!



Stův 21

technické parametry



Technické údaje	Stův 21/65 C	Stův 21/65 H	Stův 21/75 SF	Stův 21/85 SF	Stův 21/95 SF
hmotnost spotřebiče kg	155	197	182	234	292
jmenovitý tepelný příkon kW	7	12	10	13	15
rozsah výkonu kW	5-12	8-12	8-11	8-14	10-18
účinnost %	76	78	80	78	76
emise CO %	0,08	0,06	0,07	0,08	0,09
emise pevných částic* mg/Nm ³	65	13	16	22	18
spotřeba dřeva** kg/h	1,5-3,5	2,3-3,7	2,2-3,1	2,3-4,0	2,9-5,3
délka polen V/H - cm	33/33	33/50	50/50	50/50	60/50
přívod venkovního vzduchu ø mm	100	100	100	100	100
patent	1445541	1445541	1445541	1445541	1445541

Možnosti	Stův 21/65 C	Stův 21/65 H	Stův 21/75 SF	Stův 21/85 SF	Stův 21/95 SF
+ krb je to možné	s	s	s	s	s
+ souprava pro grilování	o	o	o	o	o
+ přívod venkovního vzduchu	o	o	o	o	o
+ elektrická ventilace	o	o	o	o	o

Rozměry	21/65-C SF	21/65-H SF	21/75 SF	21/85 SF	21/95 SF
+ (A) šířka mm	650	650	750	850	950
+ (B) hloubka mm	440	490	490	540	590
+ (C 1) výška max. mm	1165	1455	1137	1295	1455
+ (C 2) výška min. mm	1010	1225	1005	1115	1225
+ (D) šířka skla mm	470	470	570	670	770
+ (E) výška skla mm	470	615	456	535	615
+ (F) šířka otvoru mm	584	584	684	784	884
+ (G) výška otvoru mm	539	683	524	603	683
+ (H) průměr kouřovodu Ø mm	180	200	180	200	250
+ (I) poloha kouřovodu mm	171	196	186	201	221

* metoda měření podle DIN +

** při 12% vlhkosti

V/H vertikální poloha / horizontální poloha

o nadstandard

s standard

- není k dispozici



Stûv 21/105 SF	Stûv 21/125 SF	Stûv 21/135 SF	Stûv 21/75 DF	Stûv 21/85 DF	Stûv 21/95 DF	Stûv 21/125 DF
224	305		187	236	297	310
19	21	20	19	22	22	27
7-19	11-23	11-21	9-19	11-21	12-27	14-27
84	76	76	75	75	76	72
0,09	0,10	0,08	0,08	0,06	0,05	0,21
15	22	64	30	15	31	31
1,9-5,1	3,2-6,6	3,2-6,2	2,8-6,1	3,3-6,3	3,6-8,0	4,3-8,3
33/80	50/100	50/100	-/50	-/50	-/50	-/100
100	-	-	100	100	100	-
1445541	1445541	1445541	1445541	1445541	1445541	1445541

Stûv 21/105 SF	Stûv 21/125 SF	Stûv 21/135 SF	Stûv 21/75 DF	Stûv 21/85 DF	Stûv 21/95 DF	Stûv 21/125 DF
s	s	s	s	s	s	s
o	o	o	o	o	o	o
o	-	-	o	o	o	-
o	o	o	o	o	o	o

21/105 SF	21/125 SF	21/135 SF	21/75 DF	21/85 DF	21/95 DF	21/125 DF
1050	1250	1350	750	850	950	1250
496	563	500	670	670	670	670
1040	1295	1040	1136	1295	1455	1295
-	1115	-	1005	1115	1225	1115
870	1070	1170	570	670	770	1070
400	535	400	456	535	615	535
984	1184	1282	684	784	884	1184
469	603	469	524	603	683	603
200	300	250	250	250	250	300
201	221	203	336	336	336	336

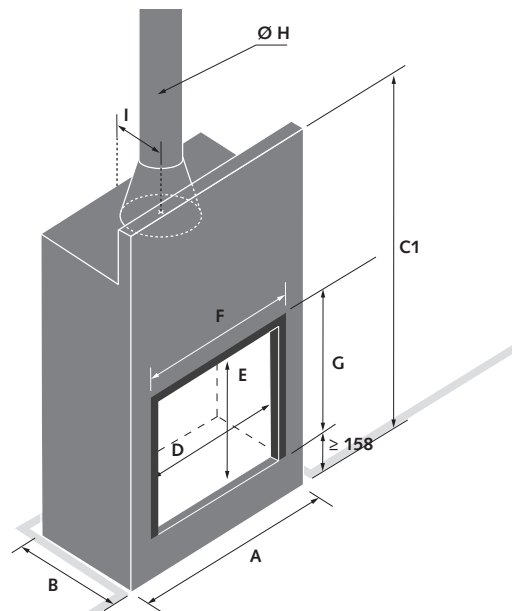
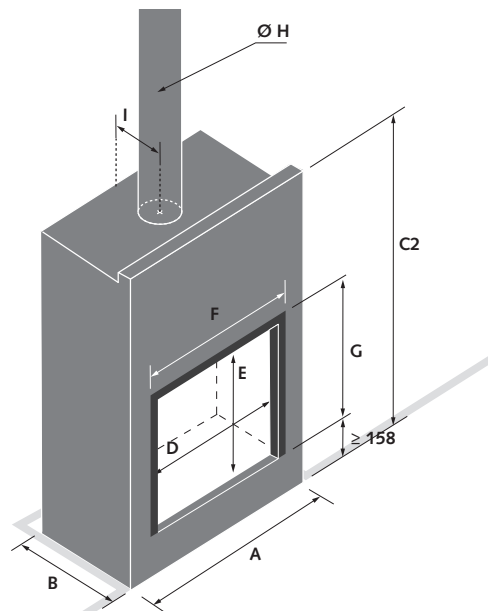

Stûv 21 Přední stěny

		SF1	SF1 AIR	SF2	SF2 AIR	SF4	SF5	SF6	SF8
21/65H	H	-	-	-	-	1164	-	2010	-
	L	-	-	-	-	1064	-	884	-
	E	-	-	-	-	24	-	70	-
21/75	H	1270	1430	1270	1430	1004	2010	2010	-
	L	1084	1084	1584	1584	1164	984	984	-
	E	200	200	200	200	24	170	70	-
21/85	H	1370	1530	1370	1530	1084	2000	2000	-
	L	1184	1184	1684	1684	1264	1084	1084	-
	E	200	200	200	200	24	170	70	-
21/95	H	1490	1650	1490	1650	1163	2000	2000	-
	L	1284	1284	1784	1784	1364	1184	184	-
	E	200	200	200	200	24	170	70	-
21/105	H	-	-	1164	1325	949	2000	-	481
	L	-	-	1884	1884	1464	1284	-	2400
	E	-	-	200	200	24	170	-	100
21/125	H	1370	-	1370	-	1084	2000	2000	-
	L	1584	-	2084	-	1664	1484	1484	-
	E	200	-	200	-	24	170	70	-
21/135	H	-	-	-	-	918	-	-	-
	L	-	-	-	-	1724	-	-	-
	E	-	-	-	-	24	-	-	-

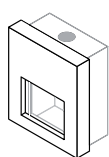

SF1

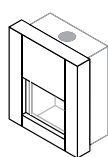

SF1 AIR

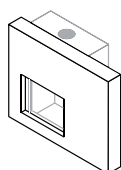

SF2

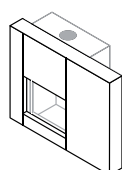

SF2 AIR

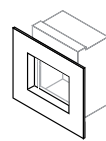

SF4

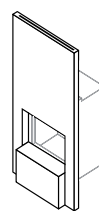

SF5

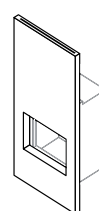

SF6

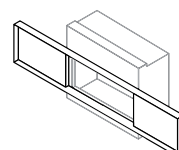

SF8

Stův 21 Krbové vložky s opláštěním

		SF1	SF1 AIR	SF2	SF2 AIR	SF15	DF2	DF2 AIR
21/65H	H	-	-	-	-	1977	-	-
	L	-	-	-	-	776	-	-
	P	-	-	-	-	533	-	-
21/75	H	1270	1430	1270	1430	-	1270	1430
	L	1084	1084	1584	1584	-	584	1584
	P	570	570	570	570	-	800	800
21/85	H	1370	1530	1370	1530	-	1370	1530
	L	1184	1184	1684	1684	-	1684	1685
	P	620	620	620	620	-	800	800
21/95	H	1490	1650	1490	1650	-	1490	1650
	L	1284	1284	1784	1784	-	1784	1784
	P	670	670	670	670	-	800	800
21/105	H	-	-	1164	1325	-	-	-
	L	-	-	1884	1884	-	-	-
	P	-	-	570	570	-	-	-
21/125	H	1370	-	1370	-	-	1370	-
	L	1584	-	2084	-	-	2084	-
	P	640	-	640	-	-	800	-

H výška (mm)
 L šířka (mm)
 P hloubka (mm)
 E pohledová šířka přední strany rámu (mm)

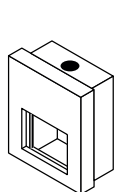

SF1

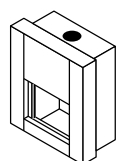

SF1 AIR

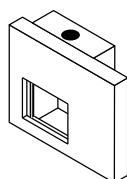

SF2

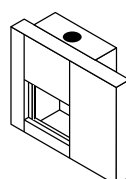

SF2 AIR

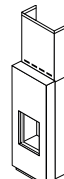

SF15

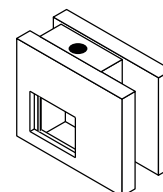

DF2

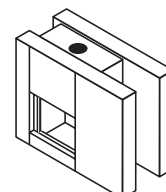

DF2 AIR*

Výzkum za účelem neustálého zlepšování...

Společnost Stûv investuje významné prostředky do výzkumu a vývoje ve své vlastní laboratoři a do spolupráce s odborníky z oblasti spalování. Nicméně cílem těchto investic není dosáhnout nejlepších výsledků pouze na papíře!

Jak jste si mohli všimnout napříč celým tímto katalogem, každý detail má svůj významný podíl na dobrém fungování krbu. Tyto faktory jsou následně zapracovány do koncepce našich zařízení. Dáváme přednost ergonomickému řešení tak, aby každý uživatel mohl využívat zařízení optimálním způsobem a pomocí jednoduchých nastavení. A z tohoto důvodu rovněž dodáváme detailní návody k instalaci, důkladně vybíráme síť prodejců a organizujeme školení u našich partnerů.

Záruka společnosti Stûv

- + Krby značky Stûv jsou známy svým designem a svými výkony. Jsou to zároveň krby pevné a spolehlivé.
- + Z tohoto důvodu společnost Stûv nabízí svým klientům prodlouženou záruku. Tři roky záruky navíc kromě zákonné záruky.
- + To je celkem 5 let záruky na těleso krbu, 3 roky záruky na elektrické součásti a 3 roky záruky na další součásti.

Co je potřeba udělat, abyste mohli užívat této prodloužené záruky?

Vyplňte jednoduše záruční formulář, který najdete na konci návodu k použití, a zašlete jej společnosti Stûv poštou, nebo jednodušší cestou – vyplňte formulář on-line www.stuv.com.



Veškeré krbové vložky Stûv jsou určeny výhradně ke spalování dřeva s vlhkostí nižší než 20 %

Veškeré krbové vložky Stûv byly testovány podle normy EN 13240 & EN 13229 CE Splňuje požadavky norem a značek :

Stûv 21/65 C, 21/125 SF : Flamme Verte 5* (FR), BlmSchV 1 (DE), LRV (CH), DIN+ (EU), BE Phase 1 & 2 (BE), VKF (CH)

Stûv 21/65 H, 61/75 SF & DF, 21/85 SF & DF, 21/95 SF & DF, 21/105 SF : Flamme Verte 7*(FR), BlmSchV 1 & 2 (DE), LRV (CH), DIN+ (EU), BE Phase 1, 2 & 3 (BE), VKF (CH)

Stûv 125 DF : Flamme Verte 4* (FR), DIN+ (EU), VKF (CH)

Stûv 21/135 SF : Flamme Verte 5* (FR), BlmSchV 1 (DE), LRV (CH), DIN+ (EU), AEAI (CH)

Tiráž

projekt Brigitte Boits

elementy dekoracyjn Edith Vervest

teksty JP Nieuwerkerk

kierownik ds. Komunikacji Serge Alhadeff

odpovědný vydavatel Gérard Pitance

Dokumenty a fotografie jsou pouze ilustrativní. Stův si vyhrazuje právo na provedení změn bez předchozího upozornění. Tato brožura byla vypracována s mimořádně velkou péčí. Naše společnost však odmítá veškerou odpovědnost za případný omyl, který by se do této příručky mohl nedopatřením vloučit.

fotografický kredit: pp. 16, 24 ©Atelier Blink & Jacky Lecouturier,
pp.11, 32–36 : © François Chevalier; pp. 28, 31 © Laurent Brandajs;
p. 29 © Jean-Yves Clément;
p. 22 : © William Reue; pp.5, 24 © Luc Roymans; p. 27 © O. Szczepaniak;
p. 27 © Olivier samso, Arcand/Osa images;
pp. 12, 14, 15, 18, 23, 25, 30, 32, 34, 37, 43 © Olivier Vandentempel

Stûv 16

Střídmost v čistém stavu

Stûv 21

+ Otevřený a uzavřený
krb na dřevo

Stûv 30

Elegantní křivky,
úžasné možnosti využití

Stûv 30-compact

Elegantní křivky, autentické teplo

Stûv microMega

Malý vnitřní objem,
obrovský výhled na plameny

Prodej a instalaci krbů Stuv zajišťuje :

Zastoupení pro ČR :
Semaco s.r.o. – Poděbradská 11
190 00 Praha 9
T +420 284 011 666
semaco@semaco.net – www.semaco.net

Vývoj a výrobu krbů Stûv zajišťuje :

Stûv nv
rue Jules Borbouse 4
B - 5170 Bois-de-Villers
Belgie
info@stuv.com
www.stuv.com

Najdete nás na



stûv