

HAAS+SOHN

INOVATIVNÍ KAMNA A SPORÁKY JIŽ OD ROKU 1854



collection 2016/2017



home



HAAS+SOHN

INOVATIVNÍ KAMNA A SPORÁKY JIŽ OD ROKU 1854



KRBOVÁ KAMNA

6



KRBOVÁ KAMNA S VÝMĚNÍKEM

38



KACHLOVÁ KAMNA

27



KACHLOVÁ KAMNA S VÝMĚNÍKEM

55

Obsah

O nás	04
Zákaznický servis	05
Krbová kamna	06
Kachlová kamna	27
Krbová kamna s výměníkem	38
Kachlová kamna s výměníkem	55



PELETOVÁ KAMNA

66



KRBOVÉ VLOŽKY

82



KRBOVÉ STAVEBNICE

74



SPORÁKY

90

Peletová kamna	66
Krbové stavebnice	74
Krbové vložky	82
Sporáky	90

Příslušenství

Skla pod kamna	92
Kouřovody, kolena a zděře	93
Krbové nářadí, koše na dřevo, čistící a opravné spreje, regulátory tahu	94
Výměníky a záslepky, vychlazovací smyčky	95



Technické parametry kamen



2 bodové zavírání



3 bodové zavírání



Otočný rošt



Nepřetržitý provoz



Výkon



Výkon do výměníku



Vytápěcí schopnost



Ekobrikety



Kusové dřevo



Dřevěné pelety



Uhelné brikety



75 Účinnost



Vrchní vývod kouřovodu,
průměr (mm)



Zadní vývod kouřovodu,
průměr (mm)



Boční vývod kouřovodu,
průměr (mm)



S týmem více než 450 spolupracovníků z několika zemí jsme výrobce našich vlastních kamen a sporáků. Naším zákazníkům nabízíme široký kompletní sortiment obsahující krbová kamna, krbová kamna s výměníkem, peletová kamna, krbové vložky, krbové vložky s výměníkem, krbové stavebnice, sporáky a odpovídající příslušenství.

Disponujeme vlastním vývojovým týmem a nastavujeme v oblasti výzkumu a vývoje nová měřítka. Prvotřídní design, ušlechtilé materiály, kvalitní zpracování a široké spektrum barev spojuje vzhled a funkčnost našich kamen do jednoho harmonického celku. Největší kvalita znamená nejvyšší nárok na techniku, funkčnost a vybavení.

Naleznete nás v široké prodejní síti našich obchodních partnerů v tuzemsku i v zahraničí a radíme se tím mezi přední výrobce ve střední Evropě.

Více jak 160 let
existence



HAAS+SOHN

INOVATIVNÍ KAMNA A SPORÁKY JIŽ OD ROKU 1854

ZÁKAZNICKÝ SERVIS HAAS+SOHN GARANTUJE:

- (+) okamžitá skladová dostupnost všech nabízených výrobků = nemusíte čekat na Vámi vybraný model, zboží máme skladem
- (+) profesionální podporu pomocí vlastní/partnerské servisní služby – ihned je Vám k dispozici odborně proškolený servisní technik
- (+) včasné dodání jakéhokoliv náhradního dílu k Vaším kamnům – náhradní díly skladujeme standardně minimálně 10 let po ukončení výroby daného modelu!
- (+) zaručená prodloužená provozní životnost Vašich kamen díky dostatečné zásobě všech dílů, které se opotřebovávají
- (+) praktické rady, návody i veškerá technická dokumentace, e-shop s náhradními díly dostupný na našich webových stránkách www.haassohn-rukov.cz

Nejlepší služby
pro spokojené
zákazníky

HAAS+SOHN

INOVATIVNÍ KAMNA A SPORÁKY JIŽ OD ROKU 1854

Krbová kamna – úsporná a komfortní



NOVÁ PRODUKTOVÁ ŘADA **EASY!**

„Easy Control“ je patentovaná koncepce ovládání přívodu vzduchu, která je použita v krbových kamnech nové generace. Získáte výhody pohodlného, jednoduchého a bezpečného ovládání s ergonomicky přívětivým umístěním. Pouze jedním regulátorem lze optimálně a bezpečně ovládat všechny tři přívody vzduchu – primární, sekundární a terciární.

VAŠE VÝHODY:

- (+) jednoduché a bezpečné ovládání
- (+) málo sazí díky novým technologiím spalování
- (+) nízká potřeba čištění
- (+) menší znečištění jemnými prachovými částicemi
- (+) maximální úspora nákladů na vytápění
- (+) zvýšená účinnost – více tepla s menším množstvím dřeva
- (+) nerušený pohled na plamen díky permanentnímu oplachu skla

Výsledek inovativní technologie!

EXTRA AIR Terciální spalování – dvojitý spalování šetří palivo

Proces zužitkovávání zbytkových hořlavých plynů, které by za normálních okolností odešly se splodinami nevyužitými komínem. Dochází ke zvyšování účinnosti a tím i nižší spotřebě paliva.

CPV Externí přívod vzduchu (CPV) – ideální pro nízkoenergetický dům

Možnost přívodu spalovacího vzduchu z venkovních prostor. Nedochozí ke spalování již ohřátého vzduchu z místnosti. Velmi vhodné do dobře izolovaných prostor.

AKU Akumulace tepla – více tepla

Po 2 hodinách provozu dokáže vydávat teplo až dalších 10 hodin.

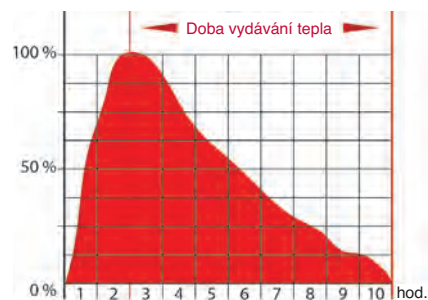

Doba vydávání tepla po 3 vkladkách dřeva vždy po 2 kg

REFLECTIVE GLASS Reflexní sklo – bezpečnost

Speciální reflexní sklo s reflexní vrstvou odráží zpět do topeniště teplo, které by jinak běžně používané sklo zahřívalo na mnohem vyšší teplotu.

EXCH Vyměnitelný výměník – možnost výměny výměníku za záslepku

Výměník se dá do kamen kdykoliv doplnit, popř. jej vyjmout a nahradit záslepkou. Tato vlastnost je výhodná v případě zapojení nebo odpojení otopného systému. Zjednodušuje se tím celkový servis kamen.



new! ENAMEL TECHNOLOGY Smaltová technologie – vysoká odolnost povrchu

Dlouhodobě odolné proti poškrábání, snadno čistitelné.

KOHLÉ Stáložární provoz na uhlí – dlouhotrvající teplo

Při použití hnědouhelných briket přikládáte i až za 12 hodin, menší spotřeba paliva a vyšší komfort při užívání.

EASY CONTROL Easy control – ovládání vzduchu Easy control

Ovládání všech tří přívodů vzduchu – primárního, sekundárního, terciálního – pouze pomocí jednoho ergonomicky komfortního regulátoru. Profitujete díky dokonalému spalování šetřícím náklady.



STOP Uzavíratelný přívod centrálního vzduchu – v době mimo provoz

Pokud v kamnech zrovna netopíte, může být uzavřen centrální přívod vzduchu, čímž nedochází ke ztrátě ohřátého vzduchu z místnosti skrz kamna.



Možnost nátěru

– individuální barevnost

Standardně dodávanou bílou/šedou barvu lze změnit libovolným odstínem dle vlastního přání.



Přírodní prvek – kamenný obklad

HAAS+SOHN používá u celé řady výrobků přírodní kámen jako designový prvek.

Jako přírodní produkt, každý kámen je třeba chápat jako unikát a ve své barvě a struktuře je jedinečný.



Pískovec



Woodstone

Tradiční i moderní prvek – kachlový obklad



















Kachlová kamna HAAS+SOHN snoubí použití nejmodernějších technologií s krásou tradičního kachlového obložení. Na výběr jsou jak klasické dekory, tak jednoduché moderní tvary, které zvýrazní každý interiér. Pro kachle je přirozený mírný barevný odstín a harisové trhlínky v glazuře, které umocňují jedinečnost provedení.



Kachlový obklad

INOVACE

TECHNICKÉ PARAMETRY

	Cena vč. 21 % DPH (Kč)																	%			Strana
ADRIA MINI II	15 510,00	•							•			•	2,5 - 8,2	45 - 150	•	•	33	78	150	150	10
ARKTIC	15 410,00	•										•	3,4 - 12	55 - 216	•	•	50	80	150	150	11
ARKTIC 12 S PLOTÝNKOU	18 380,00	•			•							•	4 - 12,3	70 - 221	•	•	50	76		150	12
AVESTA	26 900,00	•	•			•	•			•		•	2,7 - 8,2	45 - 150	•	•	33	80	150	150	13
AVOLA	19 660,00											•	2,4 - 7,5	90 - 140	•	•	33	81	150		14
BERGAMO MINI	18 560,00	•								•		•	2,7 - 8,3	45 - 150	•	•	33	80	150		15
KALIX	26 900,00	•	•			•	•			•		•	2,7 - 8,2	45 - 150	•	•	33	80	150	150	16
LIVORNO	19 660,00											•	2,4 - 7,5	90 - 140	•	•	33	81	150		17
MADEIRA	23 760,00	•	•			•	•			•		•	2,1 - 6,4	55 - 115		•	33	82	150	150	18
MALUNG RAINBOW	20 690,00											•	5 - 7,5	90 - 140	•	•	33	74	150		19
NORDBY	29 340,00	•	•			•	•			•		•	2 - 6,4	55 - 115	•	•	33	80	150	150	20
NORDIC	11 370,00	•										•	2,6 - 8,7	45 - 160	•	•	33	78	130		21
SALERNO II	22 240,00	•	•			•	•					•	2,1 - 4,4	35 - 79		•	29	84	120	120	22
SKIVE	19 900,00	•	•			•	•		•			•	4 - 12,3	220	•	•	50	80	150	150	23
UKA	9 990,00											•	1,8 - 6,2	35 - 110	•	•	33	75	130	130	24
UMEA	13 610,00	•						•				•	2,3 - 7,1	40 - 130	•	•	33	79	150		25
VAASA PLUS III, V	10 340,00											•	4,9 - 8,3	90 - 149	•	•	33	79	150		26



ADRIA MINI II



Terciální spalování
dvojí spalování šetří palivo



Obj. číslo	0431715010000
Barva	černá/běžová dlažba
Výkon	kW 2,5 - 8,2
Rozměry v/š/h	mm 890/546/414
Hmotnost	kg 95
Min. tah komína	Pa 12
Vytápěcí schopnost	m ³ 45 - 150
Spotřeba paliva	kg/h 0,6 - 2,4
Cena vč. 21 % DPH* Kč	15 510,00

* Nabídka má pouze informační charakter a není závazná.





ARKTIC



Terciální spalování
dvojí spalování šetří palivo



Možnost bočního přikládání
50 cm polena



Obj. číslo	0470315000000
Barva	černá
Výkon kW	3,4 - 12
Rozměry v/š/h mm	806/670/346
Hmotnost kg	92
Min. tah komína Pa	12
Vytápěcí schopnost m ³	55 - 216
Spotřeba paliva kg/h	0,8 - 3,6
Cena vč. 21 % DPH* Kč	15 410,00

* Nabídka má pouze informační charakter a není závazná.



ARKTIC 12 s plotýnkou



Terciální spalování
dvojí spalování šetří palivo



Vyměnitelný výměník
možnost výměny výměníku za záslepku



Varná plotýnka
Možnost bočního přikládání
50 cm polena



Obj. číslo	047061510000
Barva	černá
Výkon kW	4 - 12,3
Rozměry v/š/h mm	827/649/574
Hmotnost kg	132
Min. tah komína Pa	12
Vytápěcí schopnost m ³	70 - 221
Spotřeba paliva kg/h	0,8 - 3,7
Cena vč. 21 % DPH* Kč	18 380,00

* Nabídka má pouze informační charakter a není závazná.





new

AVESTA



Terciální spalování
dvojí spalování šetří palivo



Externí přívod vzduchu (CPV)
ideální pro nízkoenergetický dům



Easy control
ovládání vzduchu Easy control – komfortní ovládání přívodu vzduchu jedním regulátorem



Uzavíratelný přívod vzduchu
bez provozu – uzavíratelný přívod vzduchu – ohřátý vzduch z místnosti neunikne skrz kamna



Obj. číslo	0435016100000
Barva	černá/Woodstone Prestige
Výkon kW	2,7 – 8,2
Rozměry v/š/h mm	962/524/566
Hmotnost kg	162
Min. tah komína Pa	12
Vytápěcí schopnost m ³	45 – 150
Spotřeba paliva kg/h	2,3
Cena vč. DPH* Kč	26 900,00

* Nabídka má pouze informační charakter a není závazná.



AVESTA

KRBOVÁ KAMNA

AVOLA



Obj. číslo	0427515181000
Barva	černá/pískovec
Výkon kW	2,4 - 7,5
Rozměry v/š/h mm	1056/640/460
Hmotnost kg	136
Min. tah komína Pa	10
Vytápěcí schopnost m ³	90 - 140
Spotřeba paliva kg/h	0,7 - 2,2
Cena vč. 21 % DPH* Kč	19 660,00

* Nabídka má pouze informační charakter a není závazná.



33 cm



81 ø 150



BERGAMO MINI



Terciální spalování
dvojí spalování šetří palivo



Obj. číslo	0431815030000	0431815020000
Barva	černá/běžová dlažba	antracit/šedá dlažba
Výkon kW	2,7 - 8,3	2,7 - 8,3
Rozměry v/š/h mm	955/540/512	955/540/512
Hmotnost kg	106	106
Min. tah komína Pa	12	12
Vytápěcí schopnost m ³	45 - 150	45 - 150
Spotřeba paliva kg/h	0,6 - 2,4	0,6 - 2,4
Cena vč. 21 % DPH* Kč	18 560,00	18 560,00

* Nabídka má pouze informační charakter a není závazná.





new

KALIX



Terciální spalování
dvojitý spalování šetří palivo



Externí přívod vzduchu (CPV)
ideální pro nízkoenergetický dům



Easy control
ovládání vzduchu Easy control – komfortní ovládání přívodu vzduchu jedním regulátorem



Uzavíratelný přívod vzduchu
bez provozu – uzavíratelný přívod vzduchu – ohřátý vzduch z místnosti neunikne skrz kamna



Obj. číslo	0435016500000
Barva	černá/boky White Rock
Výkon kW	2,7 – 8,2
Rozměry v/š/h mm	972/537/567
Hmotnost kg	147
Min. tah komína Pa	12
Vytápěcí schopnost m ³	45 – 150
Spotřeba paliva kg/h	2,3
Cena vč. 21 % DPH* Kč	26 900,00

* Nabídka má pouze informační charakter a není závazná.



LIVORNO



Obj. číslo	0427515171000
Barva	antracit/pískovec
Výkon kW	2,4 - 7,5
Rozměry v/š/h mm	1027/550/380
Hmotnost kg	135
Min. tah komína Pa	10
Vytápěcí schopnost m ³	90 - 140
Spotřeba paliva kg/h	0,7 - 2,2
Cena vč. 21 % DPH* Kč	19 660,00

* Nabídka má pouze informační charakter a není závazná.



LIVORNO



MADEIRA



Terciální spalování
dvojí spalování šetří palivo



Externí přívod vzduchu (CPV)
ideální pro nízkoenergetický dům



Easy control
ovládání vzduchu Easy control – komfortní ovládání přívodu vzduchu jedním regulátorem



Uzavíratelný přívod vzduchu
bez provozu – uzavíratelný přívod vzduchu – ohřátý vzduch z místnosti neunikne skrz kamna



Obj. číslo	042961750000
Barva	černá/Woodstone Prestige
Výkon kW	2,1 – 6,4
Rozměry v/š/h mm	996/606/492
Hmotnost kg	130
Min. tah komína Pa	12
Vytápěcí schopnost m ³	55 – 115
Spotřeba paliva kg/h	0,5 – 1,6
Cena vč. 21 % DPH* Kč	23 760,00

* Nabídka má pouze informační charakter a není závazná.



MALUNG RAINBOW



Obj. číslo	0430415530000
Barva	antracit/pískovec
Výkon kW	5 - 7,5
Rozměry v/š/h mm	907/555/406
Hmotnost kg	118
Min. tah komína Pa	10
Vytápěcí schopnost m ³	90 - 140
Spotřeba paliva kg/h	1,1 - 2,5
Cena vč. 21 % DPH* Kč	20 690,00

* Nabídka má pouze informační charakter a není závazná.



MALUNG RAINBOW

KRBOVÁ KAMNA



NORDBY



Terciální spalování
dvojí spalování šetří palivo



Externí přívod vzduchu (CPV)
ideální pro nízkoenergetický dům



Easy control
ovládání vzduchu Easy control – komfortní ovládání přívodu vzduchu jedním regulátorem



Uzavíratelný přívod vzduchu
bez provozu – uzavíratelný přívod vzduchu – ohřátý vzduch z místnosti neunikne skrz kamna



Odstup od zdi 5 cm

Doplňkové příslušenství

Obj. číslo	Typ	Cena vč. 21 % DPH (Kč)*
0422017600000	Box na dřevo Nordby	2 475,00



Obj. číslo	0422017500000
Barva	černá/Woodstone Prestige
Výkon kW	2 – 6,4
Rozměry v/š/h mm	1025/701/367
Hmotnost kg	174
Min. tah komína Pa	11
Vytápěcí schopnost m ³	55 – 115
Spotřeba paliva kg/h	0,5 – 1,8
Cena vč. 21 % DPH* Kč	29 340,00

* Nabídka má pouze informační charakter a není závazná.

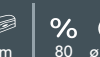



NORDIC



Terciální spalování
dvojitý spalování šetří palivo



Obj. číslo	0470215110000
Barva	černá
Výkon kW	2,6 - 8,7
Rozměry v/š/h mm	685/640/330
Hmotnost kg	65
Min. tah komína Pa	12
Vytápěcí schopnost m ³	45 - 160
Spotřeba paliva kg/h	0,7 - 2,7
Cena vč. 21 % DPH* Kč	11 370,00

* Nabídka má pouze informační charakter a není závazná.



NORDIC

KRBOVÁ KAMNA



SALERNO II



Terciální spalování
dvojí spalování šetří palivo



Externí přívod vzduchu (CPV)
ideální pro nízkoenergetický dům



Easy control
ovládání vzduchu Easy control – komfortní ovládání přívodu vzduchu jedním regulátorem



Uzavíratelný přívod vzduchu
bez provozu – uzavíratelný přívod vzduchu – ohřátý vzduch z místnosti neunikne skrz kamna



4 kW kamna
Ideální pro nízkoenergetické domy

Doplňkové příslušenství

Obj. číslo	Typ	Cena vč. 21 % DPH (Kč)*
0420114580000	Skleněné víko Salerno – bez výřezu pro horní vývod	2 370,00



Obj. číslo	0420414580000	0420414500000
Barva	černá/skleněné víko	antracit/sv. šedá
Výkon	kW 2,1 – 4,4	2,1 – 4,4
Rozměry v/š/h	mm 984/502/386	993/502/386
Hmotnost	kg 93	93
Min. tah komína	Pa 12	12
Vytápěcí schopnost	m ³ 35 – 79	35 – 79
Spotřeba paliva	kg/h 1,5	1,5
Cena vč. 21 % DPH* Kč	23 550,00	22 240,00

* Nabídka má pouze informační charakter a není závazná.





SKIVE



Terciální spalování
dvojí spalování šetří palivo



Externí přívod vzduchu (CPV)
ideální pro nízkoenergetický dům



Easy control
ovládání vzduchu Easy control – komfortní ovládání přívodu vzduchu jedním regulátorem



Uzavíratelný přívod vzduchu
bez provozu – uzavíratelný přívod vzduchu – ohřátý vzduch z místnosti neunikne skrz kamna

(+) 50 cm polena



Obj. číslo	0434715600000
Barva	černá
Výkon kW	4 – 12,3
Rozměry v/š/h mm	811/632/455
Hmotnost kg	113
Min. tah komína Pa	12
Vytápěcí schopnost m ³	220
Spotřeba paliva kg/h	3,5
Cena vč. 21 % DPH* Kč	19 900,00

* Nabídka má pouze informační charakter a není závazná.





new

UKA

(+) litinová dvířka



Obj. číslo	043481510000
Barva	černá
Výkon kW	1,8 - 6,2
Rozměry v/š/h mm	625/460/401
Hmotnost kg	86
Min. tah komína Pa	12
Vytápěcí schopnost m ³	35 - 110
Spotřeba paliva kg/h	2,2
Cena vč. DPH* Kč	9 990,00

* Nabídka má pouze informační charakter a není závazná.





UMEA



Terciální spalování
dvojí spalování šetří palivo



Smaltovaná technologie
vysoká odolnost povrchu

(+) 2 varné plotýnky



Obj. číslo	0470715020000
Barva	černá/běžová dlažba
Výkon kW	2,3 - 7,1
Rozměry v/š/h mm	705/620/410
Hmotnost kg	73
Min. tah komína Pa	12
Vytápěcí schopnost m ³	40 - 130
Spotřeba paliva kg/h	2,1
Cena* Kč	13 610,00

* Nabídka má pouze informační charakter a není závazná.





VAASA PLUS III, V



0430815090000



0430815110000



0430815030000



0430815050000

Obj. číslo	0430815030000	0430815050000
Barva	antracit/stříbrná	antracit/stříbrná
Výkon kW	4,9 - 8,3	4,9 - 8,3
Rozměry v/š/h mm	1095/560/378	876/560/378
Hmotnost kg	88	85
Min. tah komína Pa	10	10
Vytápěcí schopnost m ³	90 - 149	90 - 149
Spotřeba paliva kg/h	0,9 - 2,4	0,9 - 2,4
Cena vč. 21 % DPH* Kč	10 340,00	10 340,00

* Nabídka má pouze informační charakter a není závazná.



33 cm

79 %
ø 150

HAAS+SOHN

INOVATIVNÍ KAMNA A SPORÁKY JIŽ OD ROKU 1854

Kachlová kamna

















MODERNÍ I TRADIČNÍ

Kachlová kamna HAAS+SOHN snoubí použití nejmodernějších technologií s krásou kachlového obložení. Na výběr jsou jak klasické dekory, tak jednoduché moderní tvary, které zvýrazní každý interiér. Z barevné palety obkladu si vybere opravdu každý. S kachlovými kamny HAAS+SOHN vytvoříte snáze příjemné teplo domova.

VAŠE VÝHODY:

- (+) velký výběr barev kachlí – vhodné do každého interiéru
- (+) snadný mechanismus čištění díky sňímatelné kachli
- (+) maximální úspora nákladů na vytápění
- (+) zvýšený stupeň účinnosti – více tepla, méně dřeva
- (+) čistý pohled na oheň díky permanentnímu oplachu skla vzduchem



	Cena vč. 21 % DPH (Kč)	INOVACE						TECHNICKÉ PARAMETRY											Strana
																			
ALYTUS	27 900,00	•	•			•	•		•	•	2,7 - 8,2	45 - 150	•	•	33	80	150	150	29
EBOLI	25 990,00	•			•			•	•	•	2,6 - 8,4	40 - 151	•	•	33	77	150	150	30
EMPOLI	25 990,00	•			•			•	•	•	2,6 - 8,4	40 - 151	•	•	33	77	150	150	31
MANTA KACHLOVÝ TOP + SOKL	25 400,00	•	•					•	•	•	2,3 - 7,2	65 - 130	•	•	33	81	150	150	32
MANTA KACHLOVÁ ŘÍMSA + SOKL	24 890,00	•	•					•	•	•	2,3 - 7,2	65 - 130	•	•	33	81		150	33
SAVONA	28 800,00	•	•			•	•		•	•	2,7 - 8,2	45 - 150	•	•	33	80	150	150	34
SKIVE-C	27 700,00	•	•		•	•	•	•	•	•	4 - 12,3	220	•	•	50	80	150	150	35
TREVISO	25 990,00	•		•	•			•	•	•	2,7 - 8,5	45 - 149	•	•	33	82	150	150	36
TREVISO KACHLOVÝ SOKL	31 610,00	•		•				•	•	•	2,7 - 8,5	45 - 149	•	•	33	82	150	150	37

new

ALYTUS



Terciální spalování
dvojí spalování šetří palivo



Externí přívod vzduchu (CPV)
ideální pro nízkoenergetický dům



Easy control
ovládání vzduchu Easy control – komfortní ovládání přívodu vzduchu jedním regulátorem



Uzavíratelný přívod vzduchu
bez provozu – uzavíratelný přívod vzduchu – ohřátý vzduch z místnosti neunikne skrz kamna



Obj. číslo	0435015000000	0435015010000	0435015300000
Barva	antracit/kachle havana	antracit/černá kachle	černá/bílá kachle
Výkon kW	2,7 – 8,2	2,7 – 8,2	2,7 – 8,2
Rozměry v/š/h mm	962/524/566	962/524/566	962/524/566
Hmotnost kg	120	120	120
Min. tah komína Pa	12	12	12
Vytápěcí schopnost m ³	45 – 150	45 – 150	45 – 150
Spotřeba paliva kg/h	2,3	2,3	2,3
Cena vč. DPH* Kč	27 900,00	27 900,00	27 900,00

* Nabídka má pouze informační charakter a není závazná.



ALYTUS



EBOLI



Terciální spalování
dvojitý spalování šetří palivo



Možnost nátěru
individuální barevnost

Doplňkové příslušenství

Krycí víčko při využití zadního vývodu

Obj. číslo	barva kachle	Cena vč. 21 % DPH (Kč)*
0332215006103	hnědá	235,00
0332215016103	zelená	235,00
0332215046103	karamel	235,00
0332215066103	tabak	235,00



Obj. číslo	0332215500000	0332215510000	0332215540000	0332215560000
Barva dvířka/kachle	černá/hnědá	černá/zelená	černá/karamel	černá/tabak
Výkon kW	2,6 - 8,4	2,6 - 8,4	2,6 - 8,4	2,6 - 8,4
Rozměry v/š/h mm	992/695/504	992/695/504	992/695/504	992/695/504
Hmotnost kg	154	154	154	154
Min. tah komína Pa	12	12	12	12
Vytápěcí schopnost m ³	40 - 151	40 - 151	40 - 151	40 - 151
Spotřeba paliva kg/h	0,7 - 2,4	0,7 - 2,4	0,7 - 2,4	0,7 - 2,4
Cena vč. 21 % DPH* Kč	25 990,00	25 990,00	25 990,00	25 990,00

* Nabídka má pouze informační charakter a není závazná.





EMPOLI



Terciální spalování
dvojí spalování šetří palivo



Možnost nátěru
individuální barevnost

Doplňkové příslušenství

Krycí víčko při využití zadního vývodu

Obj. číslo	barva kachle	Cena vč. 21 % DPH (Kč)*
0332215006103	hnědá	235,00
0332215016103	zelená	235,00
0332215026103	bordeaux	235,00
0332215046103	karamel	235,00



Obj. číslo	0332215200000	0332215210000	0332215220000	0332215240000
Barva	černá/hnědá	černá/zelená	černá/bordeaux	černá/karamel
Výkon kW	2,6 - 8,4	2,6 - 8,4	2,6 - 8,4	2,6 - 8,4
Rozměry v/š/h mm	992/695/504	992/695/504	992/695/504	992/695/504
Hmotnost kg	154	154	154	154
Min. tah komína Pa	12	12	12	12
Vytápěcí schopnost m ³	40 - 151	40 - 151	40 - 151	40 - 151
Spotřeba paliva kg/h	0,7 - 2,4	0,7 - 2,4	0,7 - 2,4	0,7 - 2,4
Cena vč. 21 % DPH* Kč	25 990,00	25 990,00	25 990,00	25 990,00

* Nabídka má pouze informační charakter a není závazná.





MANTA kachlový top + sokl



Terciální spalování
dvojí spalování šetří palivo



Externí přívod vzduchu (CPV)
ideální pro nízkoenergetický dům

Doplňkové příslušenství

Krycí víčko při využití zadního vývodu

Obj. číslo	barva kachle	Cena vč. 21 % DPH (Kč)*
0434215006111	hnědá	255,00
0434215016111	medovník	255,00
0434215026111	zelená	255,00



Obj. číslo	0434215000000	0434215010000	0434215020000
Barva dvířka/kachle	černá/hnědá	černá/medovník	černá/zelená
Výkon kW	2,3 - 7,2	2,3 - 7,2	2,3 - 7,2
Rozměry v/š/h mm	856/740/547	856/740/547	856/740/547
Hmotnost kg	126	126	126
Min. tah komína Pa	12	12	12
Vytápěcí schopnost m ³	65 - 130	65 - 130	65 - 130
Spotřeba paliva kg/h	0,4 - 2,2	0,4 - 2,2	0,4 - 2,2
Cena vč. 21 % DPH* Kč	25 400,00	25 400,00	25 400,00

* Nabídka má pouze informační charakter a není závazná.





MANTA kachlová římsa + sokl



Terciální spalování
dvojí spalování šetří palivo



Externí přívod vzduchu (CPV)
ideální pro nízkoenergetický dům



Obj. číslo	043421510000	0434215110000	0434215120000
Barva dvířka/kachle	černá/hnědá	černá/medovnik	černá/zelená
Výkon kW	2,3 - 7,2	2,3 - 7,2	2,3 - 7,2
Rozměry v/š/h mm	856/740/547	856/740/547	856/740/547
Hmotnost kg	126	126	126
Min. tah komína Pa	12	12	12
Vytápěcí schopnost m ³	65 - 130	65 - 130	65 - 130
Spotřeba paliva kg/h	0,4 - 2,2	0,4 - 2,2	0,4 - 2,2
Cena vč. 21 % DPH* Kč	24 890,00	24 890,00	24 890,00

* Nabídka má pouze informační charakter a není závazná.

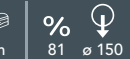

MANTA kachlová římsa + sokl

new

SAVONA



Terciální spalování
dvojí spalování šetří palivo



Externí přívod vzduchu (CPV)
ideální pro nízkoenergetický dům



Easy control
ovládání vzduchu Easy control – komfortní ovládání přívodu vzduchu jedním regulátorem



Uzavíratelný přívod vzduchu
bez provozu – uzavíratelný přívod vzduchu – ohřátý vzduch z místnosti neunikne skrz kamna



Obj. číslo	043501600000	0435016210000	0435016220000
Barva	černá/bílá kachle	antracit/čokoládově hnědá	antracit/černá kachle
Výkon kW	2,7 – 8,2	2,7 – 8,2	2,7 – 8,2
Rozměry v/š/h mm	962/524/566	962/524/566	962/524/566
Hmotnost kg	130	130	130
Min. tah komína Pa	12	12	12
Vytápěcí schopnost m ³	45 – 150	45 – 150	45 – 150
Spotřeba paliva kg/h	2,3	2,3	2,3
Cena vč. DPH* Kč	28 800,00	28 800,00	28 800,00





* Nabídka má pouze informační charakter a není závazná.



(+) 50 cm polena



SKIVE-C

-  **Terciální spalování**
dvojitý spalování šetří palivo
-  **Externí přívod vzduchu (CPV)**
ideální pro nízkoenergetický dům
-  **Možnost nátěru**
individuální barevnost
-  **Easy control**
ovládání vzduchu Easy control – komfortní ovládání přívodu vzduchu jedním regulátorem
-  **Uzavíratelný přívod vzduchu**
bez provozu – uzavíratelný přívod vzduchu – ohřátý vzduch z místnosti neunikne skrz kamna

Doplňkové příslušenství

Krycí víčko při využití zadního vývodu Skive

Obj. číslo	barva kachle	Cena vč. 21 % DPH (Kč)*
0434715045009	lesklá černá	255,00
0434715015009	medovník	255,00
0434715035009	slonová kost	255,00



Obj. číslo	0434715400000	0434715510000	0434715530000
Barva	antracit/lesklá černá	černá/medovník	černá/slunová kost
Výkon kW	4 – 12,3	4 – 12,3	4 – 12,3
Rozměry v/š/h mm	835/851/455	835/851/455	835/851/455
Hmotnost kg	125	125	125
Min. tah komína Pa	12	12	12
Vytápěcí schopnost m ³	220	220	220
Spotřeba paliva kg/h	3,5	3,5	3,5
Cena vč. 21 % DPH* Kč	27 700,00	27 700,00	27 700,00

* Nabídka má pouze informační charakter a není závazná.



TREVISO



Terciální spalování
dvojí spalování šetří palivo



Vyměnitelný výměník
možnost výměny výměníku za záslepku



Možnost nátěru
individuální barevnost

Doplňkové příslušenství

Obj. číslo	Typ	Cena vč. 21 % DPH (Kč)*
0332015007065	Koleno pro zadní vývod ke kamnům Treviso	505,00



Obj. číslo	0332015100000	0332015120000	0332015130000	0332015150000
Barva dvířka/kachle	černá/zelená	černá/hnědá	černá/medovnik	černá/slonová kost
Výkon kW	2,7 - 8,5	2,7 - 8,5	2,7 - 8,5	2,7 - 8,5
Rozměry v/š/h mm	1100/750/486	1100/750/486	1100/750/486	1100/750/486
Hmotnost kg	142	142	142	142
Min. tah komína Pa	12	12	12	12
Vytápěcí schopnost m ³	45 - 149	45 - 149	45 - 149	45 - 149
Spotřeba paliva kg/h	0,6 - 2,4	0,6 - 2,4	0,6 - 2,4	0,6 - 2,4
Cena vč. 21 % DPH* Kč	25 990,00	25 990,00	25 990,00	25 990,00

* Nabídka má pouze informační charakter a není závazná.





TREVISO kachlový sokl



Terciální spalování
dvojí spalování šetří palivo



Vyměnitelný výměník
možnost výměny výměníku za záslepku

Doplňkové příslušenství

Obj. číslo	Typ	Cena vč. 21 % DPH (Kč)*
0332015007065	Koleno pro zadní vývod ke kamnům Treviso	505,00



Obj. číslo	0433915100000	0433915120000	0433915130000	0433915150000
Barva dvířka/kachle	černá/zelená kachle	černá/hnědá kachle	černá/kachle medovnik	černá/slonová kost
Výkon kW	2,7 - 8,5	2,7 - 8,5	2,7 - 8,5	2,7 - 8,5
Rozměry v/š/h mm	1100/746/486	1100/746/486	1100/746/486	1100/746/486
Hmotnost kg	147	147	147	147
Min. tah komína Pa	12	12	12	12
Vytápěcí schopnost m ³	45 - 149	45 - 149	45 - 149	45 - 149
Spotřeba paliva kg/h	0,6 - 2,4	0,6 - 2,4	0,6 - 2,4	0,6 - 2,4
Cena vč. 21 % DPH* Kč	31 610,00	31 610,00	31 610,00	31 610,00

* Nabídka má pouze informační charakter a není závazná.





HAAS+SOHN

INOVATIVNÍ KAMNA A SPORÁKY JIŽ OD ROKU 1854

Krbová kamna s výměníkem

Krbová kamna s výměníkem od HAAS+SOHN jsou ideální volbou pro spojení příjemného, uklidňujícího pocitu u rodinného krbu a vytápění ostatních obytných místností. Pomocí moderních technologií spalování, které umožňují předávání výrazně vyššího poměru výkonu do teplovodního výměníku, využijete maximální množství tepla a dosáhnete efektivního vytápění. Díky široké nabídce je lze navíc ve spojení s akumulací nádrží využívat např. i u nízkoenergetických staveb či v kombinaci se stávajícím elektrokotlem nebo plynovým kotlem.

VAŠE VÝHODY:

- (+) vyměnitelný výměník
- (+) aktivní i pasivní ochrana proti přetopení
- (+) nejširší nabídka výkonů výměníků
- (+) výrazně vyšší poměr tepla předávaného do vody – až 74 %!
- (+) komfortní a jednoduché čištění výměníku

INOVACE

TECHNICKÉ PARAMETRY

	Cena vč. 21 % DPH (Kč)																		%			Strana
ADRIA II S VÝMĚNÍKEM	20 690,00	•			•	•						•	3,3 - 10,3	4,9	60 - 185	•	•	33	83	150		43
ANDRUS S VÝMĚNÍKEM	40 880,00	•	•	•	•	•	•			•		•	5 - 15,3	11,1	90 - 275	•	•	33	87	150		44
ARKTIC 12 S VÝMĚNÍKEM	23 920,00	•		•		•	•					•	4 - 12,5	9,1	70 - 225	•	•	50	82	150	150	45
ARKTIC 12 S VÝMĚNÍKEM + PLOTÝNKA	24 830,00	•		•		•	•					•	4 - 12,5	9,1	70 - 225	•	•	50	82		150	45
AVESTA S VÝMĚNÍKEM	31 900,00	•	•		•		•	•	•		•	•	3,3 - 10,2	7,2	184	•	•	33	81	150		46
BORAS S VÝMĚNÍKEM	20 690,00	•					•			•		•	3,3 - 10,4	7,7	60 - 187	•	•	33	85	150	150	47
FARUM S VÝMĚNÍKEM	40 590,00	•	•	•	•	•	•			•		•	4,9 - 14,9	11,1	90 - 268	•	•	33	87	150		48
GRAND MAX PLUS II/11 S VÝMĚNÍKEM	31 040,00	•	•	•	•	•				•		•	3,5 - 15,2	11,4	60 - 274	•	•	33	84	150		49
KALMAR II/11 S VÝMĚNÍKEM	31 040,00	•	•	•	•	•				•		•	3,5 - 15,2	11,3	60 - 274	•	•	33	84	150		50
MANTOVA AL S VÝMĚNÍKEM	22 760,00	•	•				•			•		•	3,3 - 10,5	7,6	60 - 189	•	•	33	82	150	150	51
NIVALA S VÝMĚNÍKEM	36 740,00	•	•	•	•	•	•			•		•	5 - 15,3	11,1	90 - 275	•	•	33	87	150		52
VISBY S VÝMĚNÍKEM	32 300,00	•	•		•		•	•	•		•	•	3,3 - 10,2	7,2	184	•	•	33	81	150		53

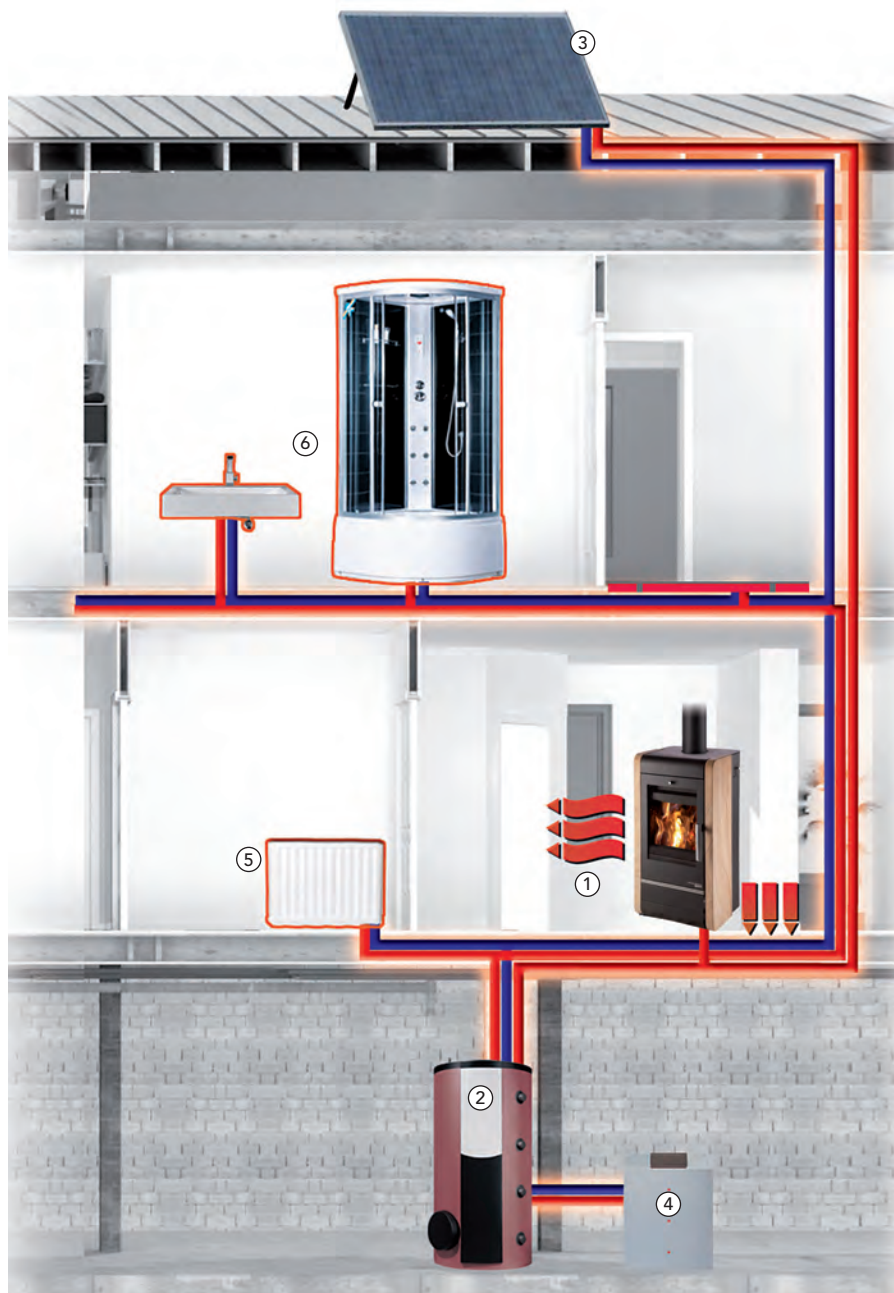

KRBOVÁ KAMNA S VÝMĚNÍKEM

= IDEÁLNÍ ŘEŠENÍ PRO NAPOJENÍ NA STÁVAJÍCÍ TOPNOU SOUSTAVU V KOMBINACI NAPŘ. S PLYNOVÝM ČI ELEKTROKOTLEM.

- (+) Umožňují využití části tepla předávaného samotným tělesem kamen pro přímé vytápění prostoru a uložení zbytku do stávajícího centrálního vytápěcího systému.
- (+) Je to perfektní alternativa pro přechodnou dobu, nezávislá a šetřící náklady na vytápění a energii.
- (+) Část tepla se přímo využívá pro vytápění prostoru, ve kterém jsou kamna umístěna ①.
- (+) Zbytek se ukládá do akumulační nádrže ②, který může být také zásoben z jiných energetických zdrojů – jako solární panely ③ a kotle ④.
- (+) Dle potřeby je teplo ze zásobníku vedeno do otopné soustavy (radiátorů ⑤), nebo se využije např. k ohřevu teplé vody ⑥.

Upozornění: Provoz výměníku bez vodovodního připojení není možný.
Napojení na topnou soustavu musí provést odborná firma.

(+) Krbovými kamny s výměníkem lze vytápět levně a chránit životní prostředí

Turbo pro centrální vytápění

Čištění výměníku – snadné a čisté

Patentovaná technologie čištění výměníku. Unikátní systém komfortního čištění výměníku, chráněn Úřadem průmyslového vlastnictví České republiky jako Užitiný vzor.

VAŠE VÝHODY:

- (+) jednoduchá obsluha
- (+) méně sazí a čisté ruce
- (+) čištění i při zavřených dvířkách
- (+) zaručený výkon při dodržení zásad čištění

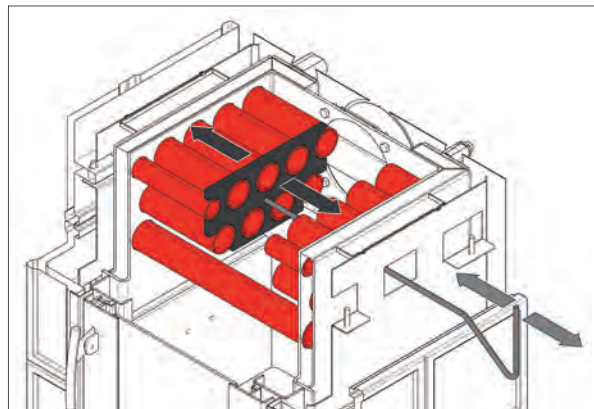

Terciální spalování – dvojitý spalování šetří palivo

Proces zužitkování zbytkových hořlavých plynů, které by za normálních okolností odešly se splodinami nevyužity komínem. Dochází ke zvyšování účinnosti a tím i nižší spotřebě paliva.



Externí přívod vzduchu (CPV) – ideální pro nízkoenergetický dům

Možnost přívodu spalovacího vzduchu z venkovních prostor. Nedochozí ke spalování již ohřátého vzduchu z místnosti. Velmi vhodné do dobře izolovaných prostor.



Automatický regulátor primárního spalovacího vzduchu

Předchází potížím při výpadku el. proudu. Při výpadku elektrického proudu, v momentě, kdy voda ve výměníku dosáhne 95 °C, uzavře pomocí speciální termostatické kapilární klapky přívod primárního přísunu vzduchu do spalovací komory, čímž znemožní hoření.





Vychlazovací smyčka

– ochrana proti přetopení výměníku

Slouží jako ochrana před přetopením v případě výpadku elektrického proudu. Není součástí dodávky krbových kamen.



Vyměnitelný výměník

– možnost výměny výměníku za záslepku

Výměník se dá do kamen kdykoliv doplnit, popř. jej vyjmout a nahradit záslepkou. Tato vlastnost je výhodná v případě zapojení nebo odpojení otopného systému. Zjednodušuje se tím celkový servis kamen.



Easy control

– ovládání vzduchu Easy control

Ovládání všech tří přívodů vzduchu – primárního, sekundárního, terciálního – pouze pomocí jednoho ergonomicky komfortního regulátoru. Profitujete díky dokonalému spalování šetřícím náklady.



Uzavíratelný přívod centrálního vzduchu

– v době mimo provoz

Pokud v kamnech zrovna netopíte, může být uzavřen centrální přívod vzduchu, čímž nedochází ke ztrátě ohřátého vzduchu z místnosti skrz kamna.



Možnost nátěru

– individuální barevnost

Standardně dodávanou bílou/šedou barvou lze změnit libovolným odstínem dle vlastního přání.





Výměník - technické parametry

Použitelný výkon do topných těles	kW	4,9
Doporučený tepelný spád	°C	75 - 60
Vodní objem výměníku	l	10,3
Maximální pracovní přetlak	MPa	0,3

ADRIA II s výměníkem



Terciální spalování
dvojí spalování šetří palivo



Vychlazovací smyčka
ochrana proti přetopení výměníku



Vyměnitelný výměník
možnost výměny výměníku za záslepku

Doplňkové příslušenství

Obj. číslo	Typ	Cena vč. 21 % DPH (Kč)*
0436819005019	Vychlazovací smyčka	1 750,00



Obj. číslo	0431015000000	0431015010000
Barva	černá/běžová dlažba	antracit/stříbrná dvířka+boky
Výkon	kW 3,3 - 10,3	3,3 - 10,3
Rozměry v/š/h	mm 1050/560/442	1050/560/442
Hmotnost	kg 136	129
Min. tah komína	Pa 12	12
Vytápěcí schopnost	m ³ 60 - 185	60 - 185
Spotřeba paliva	kg/h 0,6 - 2,9	0,6 - 2,9
Cena vč. 21 % DPH* Kč	20 690,00	20 690,00

* Nabídka má pouze informační charakter a není závazná.



(+) 73 % tepla předáváno do vody
Aktivní + pasivní ochrana
proti přetopení

Výměník - technické parametry

Použitelný výkon do topných těles	kW	11,1
Doporučený tepelný spád	°C	75 - 60
Vodní objem výměníku	l	16
Maximální pracovní přetlak	MPa	0,2

ANDRUS s výměníkem



Terciální spalování
dvojí spalování šetří palivo



Externí přívod vzduchu (CPV)
ideální pro nízkoenergetický dům



Automatický regulátor primárního spalovacího vzduchu
předchází potížím při výpadku el. proudu



Vychlazovací smyčka
ochrana proti přetopení výměníku



Vyměnitelný výměník
možnost výměny výměníku za záslepku



Čištění výměníku
snadné a čisté

Doplňkové příslušenství

Obj. číslo	Typ	Cena vč. 21 % DPH (Kč)*
0432317006108	Vychlazovací smyčka	2 045,00



Obj. číslo 0433337000000

Barva černá/běžová dlažba

Výkon kW 5 - 15,3

Rozměry v/š/h mm 1202/620/632

Hmotnost kg 246

Min. tah komína Pa 12

Vytápěcí schopnost m³ 90 - 275

Spotřeba paliva kg/h 0,9 - 4,1

Cena vč. 21 % DPH* Kč 40 880,00



Obj. číslo 0433337020000

Barva antracit/šedá dlažba

Výkon kW 5 - 15,3

Rozměry v/š/h mm 1202/620/632

Hmotnost kg 246

Min. tah komína Pa 12

Vytápěcí schopnost m³ 90 - 275

Spotřeba paliva kg/h 0,9 - 4,1

Cena vč. 21 % DPH* Kč 40 880,00

* Nabídka má pouze informační charakter a není závazná.





Výměník - technické parametry

Použitelný výkon do topných těles	kW	9,1
Doporučený tepelný spád	°C	75 - 60
Vodní objem výměníku	l	8,5
Maximální pracovní přetlak	MPa	0,2

ARKTIC 12 s výměníkem



Terciální spalování
dvojitý spalování šetří palivo



Automatický regulátor primárního spalovacího vzduchu
předchází potížím při výpadku el. proudu



Výměnitelný výměník
možnost výměny výměníku za záslepku



Čištění výměníku
snadné a čisté



Varná plotýnka
73 % tepla předáváno do vody
Možnost bočního přikládání
50 cm polena



Varianta s varnou plotýnkou



Obj. číslo	0470615000000	0470615050000
Barva	černá	černá
Výkon	kW 4 - 12,5	4 - 12,5
Rozměry v/š/h	mm 827/649/549	827/649/549
Hmotnost	kg 159	153
Min. tah komína	Pa 12	12
Vytápěcí schopnost	m ³ 70 - 225	70 - 225
Spotřeba paliva	kg/h 0,9 - 3,4	0,9 - 3,4
Cena vč. 21 % DPH* Kč	23 920,00	24 830,00

* Nabídka má pouze informační charakter a není závazná.



AVESTA s výměníkem



Terciální spalování
dvojí spalování šetří palivo



Externí přívod vzduchu (CPV)
ideální pro nízkoenergetický dům



Vychlazovací smyčka
ochrana proti přetopení výměníku



Čištění výměníku
snadné a čisté



Easy control
ovládání vzduchu Easy control – komfortní ovládání přívodu vzduchu jedním regulátorem



Uzavíratelný přívod vzduchu
bez provozu – uzavíratelný přívod vzduchu – ohřátý vzduch z místnosti neunikne skrz kamna

Doplňkové příslušenství

Obj. číslo	Typ	Cena vč. 21 % DPH (Kč)*
0434515006108	Vychlazovací smyčka	2 010,00



0434615600000

Obj. číslo	černá/Woodstone Prestige
Barva	3,3 - 10,2
Výkon kW	962/524/566
Rozměry v/š/h mm	185
Hmotnost kg	12
Min. tah komína Pa	184
Vytápěcí schopnost m ³	3
Spotřeba paliva kg/h	31 900,00
Cena vč. 21 % DPH* Kč	

* Nabídka má pouze informační charakter a není závazná.



Výměník - technické parametry

Použitelný výkon do topných těles kW	7,2
Doporučený tepelný spád °C	75 - 60
Vodní objem výměníku l	14
Maximální pracovní přetlak MPa	0,2

(+) 72 % tepla předáváno do vody



Výměník - technické parametry

Použitelný výkon do topných těles	kW	7,7
Doporučený tepelný spád	°C	75 - 60
Vodní objem výměníku	l	14
Maximální pracovní přetlak	MPa	0,2

BORAS s výměníkem



Terciální spalování
dvojí spalování šetří palivo



Čištění výměníku
snadné a čisté

(+) 73 % tepla předáváno do vody



Obj. číslo	0432915100000	0432915000000
Barva	černá/běžová dlažba	antracit/stříbrná
Výkon	kW 3,3 - 10,4	3,3 - 10,4
Rozměry v/š/h	mm 1192/506/539	1192/506/539
Hmotnost	kg 136	128
Min. tah komína	Pa 12	12
Vytápěcí schopnost	m ³ 60 - 187	60 - 187
Spotřeba paliva	kg/h 0,7 - 2,9	0,7 - 2,9
Cena vč. 21 % DPH* Kč	20 690,00	20 690,00

* Nabídka má pouze informační charakter a není závazná.



(+) 73 % tepla předáváno do vody
Aktivní + pasivní ochrana
proti přetopení



Výměník - technické parametry

Použitelný výkon do topných těles	kW	11,1
Doporučený tepelný spád	°C	75 - 60
Vodní objem výměníku	l	16
Maximální pracovní přetlak	MPa	0,2

FARUM s výměníkem



Terciální spalování
dvojí spalování šetří palivo



Externí přívod vzduchu (CPV)
ideální pro nízkoenergetický dům



Automatický regulátor primárního spalovacího vzduchu
předchází potížím při výpadku el. proudu



Vychlazovací smyčka
ochrana proti přetopení výměníku



Vyměnitelný výměník
možnost výměny výměníku za záslepku



Čištění výměníku
snadné a čisté

Doplňkové příslušenství

Obj. číslo	Typ	Cena vč. 21 % DPH (Kč)*
0432317006108	Vychlazovací smyčka	2 045,00



Obj. číslo	0433437000000
Barva	černá/Woodstone Prestige
Výkon	kW 4,9 - 14,9
Rozměry v/š/h	mm 1217/624/632
Hmotnost	kg 221
Min. tah komína	Pa 12
Vytápěcí schopnost	m ³ 90 - 268
Spotřeba paliva	kg/h 0,9 - 4,1
Cena vč. 21 % DPH* Kč	40 590,00

* Nabídka má pouze informační charakter a není závazná.





(+) 75 % tepla předáváno do vody
Aktivní + pasivní ochrana
proti přetopení

Výměník - technické parametry

Použitelný výkon do topných těles	kW	11,4
Doporučený tepelný spád	°C	75 - 60
Vodní objem výměníku	l	29,5
Maximální pracovní přetlak	MPa	0,3

GRAND MAX PLUS II/11 s výměníkem



Terciální spalování
dvojitý spalování šetří palivo



Externí přívod vzduchu (CPV)
ideální pro nízkoenergetický dům



Automatický regulátor primárního spalovacího vzduchu
předchází potížím při výpadku el. proudu



Vychlazovací smyčka
ochrana proti přetopení výměníku



Vyměnitelný výměník
možnost výměny výměníku za záslepku

Doplňkové příslušenství

Obj. číslo	Typ	Cena vč. 21 % DPH (Kč)*
0431317006064	Vychlazovací smyčka	1 930,00



Obj. číslo	0433117000000	0433117010000
Barva	černá/běžová dlažba	antracit/šedá dlažba
Výkon	kW 3,5 - 15,2	3,5 - 15,2
Rozměry v/š/h	mm 1231/646/626	1231/646/626
Hmotnost	kg 205	205
Min. tah komína	Pa 12	12
Vytápěcí schopnost	m ³ 60 - 274	60 - 274
Spotřeba paliva	kg/h 0,7 - 4	0,7 - 4
Cena vč. 21 % DPH* Kč	31 040,00	31 040,00

* Nabídka má pouze informační charakter a není závazná.



GRAND MAX PLUS II/11 s výměníkem



(+) 75 % tepla předáváno do vody
Aktivní + pasivní ochrana
proti přetopení

Výměník - technické parametry

Použitelný výkon do topných těles	kW	11,3
Doporučený tepelný spád	°C	75 - 60
Vodní objem výměníku	l	29,5
Maximální pracovní přetlak	MPa	0,3

KALMAR II/11 s výměníkem



Terciální spalování
dvojí spalování šetří palivo



Externí přívod vzduchu (CPV)
ideální pro nízkoenergetický dům



Automatický regulátor primárního spalovacího vzduchu
předchází potížím při výpadku el. proudu



Vychlazovací smyčka
ochrana proti přetopení výměníku



Vyměnitelný výměník
možnost výměny výměníku za záslepku

Doplňkové příslušenství

Obj. číslo	Typ	Cena vč. 21 % DPH (Kč)*
0431317006064	Vychlazovací smyčka	1 930,00



Obj. číslo	0433217000000	0433217010000
Barva	černá/běžová dlažba	antracití/šedá dlažba
Výkon	kW 3,5 - 15,2	3,5 - 15,2
Rozměry v/š/h	mm 1228/686/626	1228/686/626
Hmotnost	kg 221	221
Min. tah komína	Pa 12	12
Vytápěcí schopnost	m ³ 60 - 274	60 - 274
Spotřeba paliva	kg/h 0,7 - 4	0,7 - 4
Cena vč. 21 % DPH* Kč	31 040,00	31 040,00

* Nabídka má pouze informační charakter a není závazná.



33 cm



84
ø 150



Výměník - technické parametry

Použitelný výkon do topných těles	kW	7,6
Doporučený tepelný spád	°C	75 - 60
Vodní objem výměníku	l	14
Maximální pracovní přetlak	MPa	0,2

MANTOVA AL s výměníkem



Terciální spalování
dvojí spalování šetří palivo



Externí přívod vzduchu (CPV)
ideální pro nízkoenergetický dům



Čištění výměníku
snadné a čisté

(+) 74 % tepla předáváno do vody



Obj. číslo	0433715050000	0433715000000
Barva	černá/běžová dlažba	antracit/stříbrná dvířka
Výkon	kW 3,3 - 10,5	3,3 - 10,5
Rozměry v/š/h	mm 962/506/595	962/506/595
Hmotnost	kg 134	128
Min. tah komína	Pa 12	12
Vytápěcí schopnost	m ³ 60 - 189	60 - 189
Spotřeba paliva	kg/h 0,7 - 3	0,7 - 3
Cena vč. 21 % DPH* Kč	22 760,00	22 760,00

* Nabídka má pouze informační charakter a není závazná.





(+) 73 % tepla
předáváno do vody
Aktivní + pasivní ochrana
proti přetopení

Výměník - technické parametry







Použitelný výkon do topných těles	kW	11,1
Doporučený tepelný spád	°C	75 - 60
Vodní objem výměníku	l	16
Maximální pracovní přetlak	MPa	0,2

Obj. číslo

Obj. číslo	0432337000000	0432337010000
Barva	černá/běžová dlažba	antracit/šedá dlažba
Výkon	5 - 15,3	5 - 15,3
Rozměry v/š/h	1231/621/629	1231/621/629
Hmotnost	221	221
Min. tah komína	12	12
Vytápěcí schopnost	90 - 275	90 - 275
Spotřeba paliva	0,9 - 4,1	0,9 - 4,1
Cena vč. 21 % DPH* Kč	36 740,00	36 740,00

* Nabídka má pouze informační charakter a není závazná.

NIVALA s výměníkem

-  **Terciální spalování**
dvojí spalování šetří palivo
-  **Externí přívod vzduchu (CPV)**
ideální pro nízkoenergetický dům
-  **Automatický regulátor primárního spalovacího vzduchu**
předchází potížím při výpadku el. proudu
-  **Vychlazovací smyčka**
ochrana proti přetopení výměníku
-  **Vyměnitelný výměník**
možnost výměny výměníku za záslepku
-  **Čištění výměníku**
snadné a čisté

Doplňkové příslušenství

Obj. číslo	Typ	Cena vč. 21 % DPH (Kč)*
0432317006108	Vychlazovací smyčka	2 045,00



0432337000000

černá/běžová dlažba

5 - 15,3

1231/621/629

221

12

90 - 275

0,9 - 4,1

36 740,00



0432337010000

antracit/šedá dlažba

5 - 15,3

1231/621/629

221

12

90 - 275

0,9 - 4,1

36 740,00





(+) 72 % tepla předáváno do vody

Výměník - technické parametry

Použitelný výkon do topných těles	kW	7,2
Doporučený tepelný spád	°C	75 - 60
Vodní objem výměníku	l	14
Maximální pracovní přetlak	MPa	0,2

Obj. číslo

Barva

Výkon kW

Rozměry v/š/h mm

Hmotnost kg

Min. tah komína Pa

Vytápěcí schopnost m³

Spotřeba paliva kg/h

Cena vč. 21 % DPH* Kč

0434515500000

černá/Woodstone Prestige

3,3 - 10,2

1012/483/566

180

12

184

3

32 300,00

* Nabídka má pouze informační charakter a není závazná.

VISBY s výměníkem



Terciální spalování
dvojitý spalování šetří palivo



Externí přívod vzduchu (CPV)
ideální pro nízkoenergetický dům



Vychlazovací smyčka
ochrana proti přetopení výměníku



Čištění výměníku
snadné a čisté



Easy control
ovládání vzduchu Easy control - komfortní ovládání přívodu vzduchu jedním regulátorem



Uzavíratelný přívod vzduchu
bez provozu - uzavíratelný přívod vzduchu - ohřátý vzduch z místnosti neunikne skrz kamna

Doplňkové příslušenství

Obj. číslo	Typ	Cena vč. 21 % DPH (Kč)*
0434515006108	Vychlazovací smyčka	2 010,00



SCHÉMA ZAPOJENÍ PŘI POUŽITÍ UPS

Informativní schéma otopné soustavy.
Zabezpečení proti přehřátí při výpadku elektrické energie
s použitím záložního zdroje.

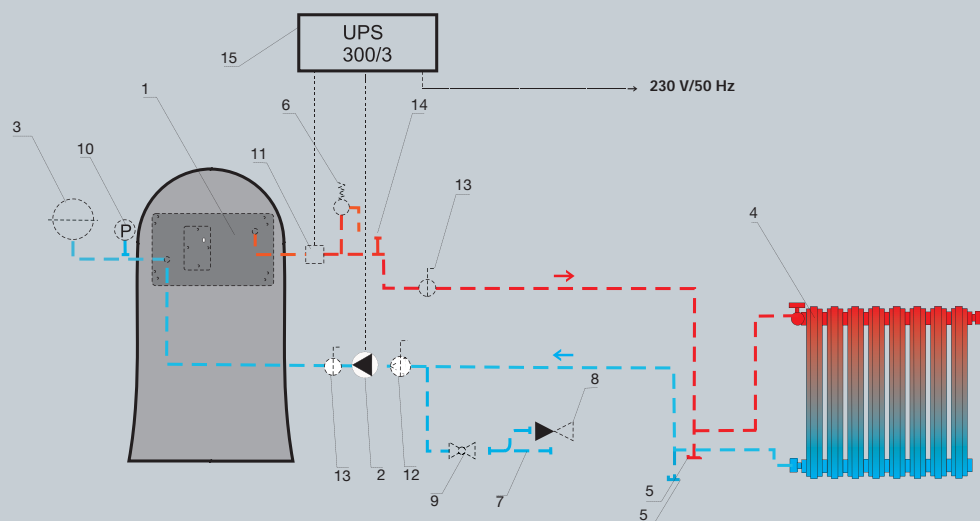

LEGENDA:

- | | | |
|----------------------|--------------------------------------|-----------------------------|
| 1. výměník | 6. pojistný ventil | 11. příložný termostat |
| 2. oběhové čerpadlo | 7. napouštěcí hadice | 12. filtr uzavírací BALL |
| 3. expanzní nádoba | 8. ventil hadicový se zpětnou vazbou | 13. kulový kohout |
| 4. topné těleso | 9. ventil hadicový | 14. odvzdušňovací ventil |
| 5. vypouštěcí ventil | 10. tlakoměr | 15. záložní zdroj UPS 300/3 |

SCHÉMA ZAPOJENÍ S VYCHLAZOVACÍ SMYČKOU

Informativní schéma zapojení výměníku s vychlazovací smyčkou
do teplovodního výměníku,
proti přehřátí při výpadku elektrické energie.

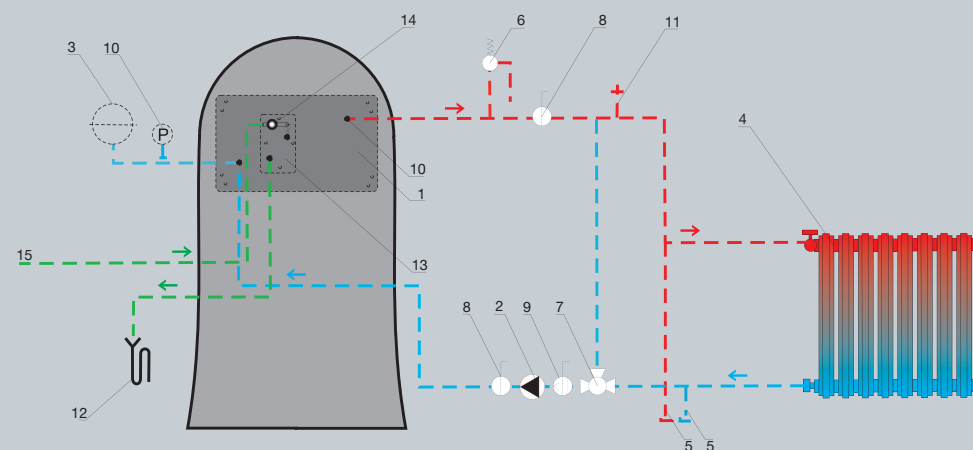

LEGENDA:

- | | | |
|----------------------|--|-------------------------------------|
| 1. výměník | 6. pojistný ventil | 11. odvzdušňovací ventil |
| 2. oběhové čerpadlo | 7. termostatický ventil ESBE TV 25–60 °C | 12. odpad |
| 3. expanzní nádoba | 8. kulový kohout | 13. chladicí výměník (smyčka) |
| 4. topné těleso | 9. filtr uzavírací BALL | 14. pojistný teplotní ventil |
| 5. vypouštěcí ventil | 10. tlakoměr | 15. napojeno na rozvod studené vody |

HAAS+SOHN

INOVATIVNÍ KAMNA A SPORÁKY JIŽ OD ROKU 1854

Kachlová kamna s výměníkem

PRAKTICKÁ A NÁKLADY ŠETŘÍCÍ





















Kachlová kamna s výměníkem od HAAS+SOHN spojují kouzlo topení v kamnech s účinností centrálního vytápění. Inteligentním způsobem využíváte celkovou energii, optimalizujete stupeň účinnosti systému centrálního vytápění a zamezujete ztrátám sálání. Můžete si v pohodlí užívat praskající oheň v kamnech, topit ekologicky a zároveň šetřit náklady na vytápění!

VAŠE VÝHODY:

- (+) soběstačné úsporné topení
- (+) přímé vytápění místnosti
- (+) nepřímé vytápění dalších místností
- (+) skvělá alternativa vytápění na přechodnou dobu

INOVACE

TECHNICKÉ PARAMETRY

	Cena vč. 21 % DPH (Kč)																			%			Strana
ALYTUS S VÝMĚNÍKEM	32 700,00	•	•		•		•		•	•		•	•	3,3 - 10,2	7,2	184	•	•	33	81	150		57
EBOLI S VÝMĚNÍKEM	31 100,00	•		•			•	•			•		•	3,7 - 12,5	8,8	70 - 225	•	•	33	84	150	150	58
EBOLI S VÝMĚNÍKEM + VYCHLAZ. SMYČKA	33 190,00	•		•	•		•	•			•		•	3,7 - 12,5	8,8	70 - 225	•	•	33	84	150	150	58
EBOLI AL S VÝMĚNÍKEM	32 240,00	•	•	•			•	•			•		•	4 - 12,2	8,8	70 - 220	•	•	33	82	150	150	59
EBOLI AL S VÝM. + VYCHLAZ. SMYČKA	34 320,00	•	•	•	•		•	•			•		•	4 - 12,2	8,8	70 - 220	•	•	33	82	150	150	59
EMPOLI S VÝMĚNÍKEM	31 100,00	•		•			•	•			•		•	3,7 - 12,5	8,8	70 - 225	•	•	33	84	150	150	60
EMPOLI S VÝMĚNÍKEM + VYCHLAZ. SMYČKA	33 190,00	•		•	•		•	•			•		•	3,7 - 12,5	8,8	70 - 225	•	•	33	84	150	150	60
EMPOLI AL S VÝMĚNÍKEM	32 240,00	•	•	•			•	•			•		•	4 - 12,2	8,8	70 - 220	•	•	33	82	150	150	61
EMPOLI AL S VÝM. + VYCHLAZ. SMYČKA	34 320,00	•	•	•	•		•	•			•		•	4 - 12,2	8,8	70 - 220	•	•	33	82	150	150	61
SAVONA S VÝMĚNÍKEM	33 800,00	•	•		•		•		•	•		•	•	3,3 - 10,2	7,2	184	•	•	33	81	150		62
TREVISIO S VÝMĚNÍKEM	31 200,00	•			•	•		•			•		•	3,4 - 10,7	5,7	65 - 193	•	•	33	85	150		63
TREVISIO S VÝM. KACHLOVÝ SOKL	36 270,00	•			•	•					•		•	3,4 - 10,7	5,7	65 - 193	•	•	33	85	150		64
TRINO AL S VÝMĚNÍKEM	31 520,00	•	•				•				•		•	3,3 - 10,5	7,6	60 - 189	•	•	33	82	150	150	65
TRINO AL S VÝM. + VYCHLAZ. SMYČKA	33 900,00	•	•		•		•				•		•	3,3 - 10,5	7,6	60 - 189	•	•	33	82	150	150	65

ALYTUS s výměníkem



Terciální spalování
dvojí spalování šetří palivo



Čištění výměníku
snadné a čisté



Externí přívod vzduchu (CPV)
ideální pro nízkoenergetický dům



Vychlazovací smyčka
ochrana proti
přetopení výměníku



Easy control
ovládání vzduchu Easy control – komfortní ovládání přívodu
vzduchu jedním regulátorem



Uzavíratelný přívod vzduchu
bez provozu – uzavíratelný přívod vzduchu – ohřátý vzduch
z místnosti neunikne skrz kamna

Doplňkové příslušenství		
Obj. číslo	Typ	Cena vč. 21 % DPH (Kč)*
0434515006108	Vychlazovací smyčka	2 010,00

(+) 72 % tepla předáváno do vody



Obj. číslo	0434515600000	0434515700000	0434515710000
Barva dvířka/kachle	černá/bílá kachle	antracit/kachle havana	antracit/kachle černá
Výkon kW	3,3 – 10,2	3,3 – 10,2	3,3 – 10,2
Rozměry v/š/h mm	962/524/566	962/524/566	962/524/566
Hmotnost kg	146	146	146
Min. tah komína Pa	12	12	12
Vytápěcí schopnost m ³	184	184	184
Spotřeba paliva kg/h	3	3	3
Cena vč. 21 % DPH* Kč	32 700,00	32 700,00	32 700,00

* Nabídka má pouze informační charakter a není závazná.



Výměník - technické parametry		
Použitelný výkon do topných těles kW	7,2	
Doporučený tepelný spád °C	75 – 60	
Vodní objem výměníku l	14	
Maximální pracovní přetlak MPa	0,2	



EBOLI s výměníkem



Terciální spalování
dvojitý spalování šetří palivo



Automatický regulátor primárního spalovacího vzduchu
předchází potížím při výpadku el. proudu



Vychlazovací smyčka
ochrana proti přetopení výměníku



Čištění výměníku
snadné a čisté



Možnost nátěru
individuální barevnost

Doplňkové příslušenství

Krycí víčko při využití zadního vývodu

Obj. číslo	barva kachle	Cena vč. 21 % DPH (Kč)*
0332215006103	hnědá	235,00
0332215016103	zelená	235,00
0332215046103	karamel	235,00
0332215066103	tabak	235,00



Obj. číslo	0332215300000	0332215310000	0332215340000	0332215360000
Varianta	bez vychl. smyčky	bez vychl. smyčky	bez vychl. smyčky	bez vychl. smyčky
Cena vč. 21 % DPH* Kč	31 100,00	31 100,00	31 100,00	31 100,00
Obj. číslo	0332215400000	0332215410000	0332215440000	0332215460000
Varianta	s vychl. smyčkou	s vychl. smyčkou	s vychl. smyčkou	s vychl. smyčkou
Cena vč. 21 % DPH* Kč	33 190,00	33 190,00	33 190,00	33 190,00
Barva dvířka/kachle	černá/hnědá	černá/zelená	černá/karamel	černá/tabak
Výkon	kW 3,7 - 12,5	3,7 - 12,5	3,7 - 12,5	3,7 - 12,5
Rozměry v/š/h	mm 992/695/535 - 564	992/695/535 - 564	992/695/535 - 564	992/695/535 - 564
Hmotnost	kg 173/175	173/175	173/175	173/175
Min. tah komína	Pa 12	12	12	12
Vytápěcí schopnost	m ³ 70 - 225	70 - 225	70 - 225	70 - 225
Spotřeba paliva	kg/h 0,9 - 3,5	0,9 - 3,5	0,9 - 3,5	0,9 - 3,5

* Nabídka má pouze informační charakter a není závazná.



(+) 70 % tepla předáváno do vody

Výměník - technické parametry

Použitelný výkon do topných těles	kW	8,8
Doporučený tepelný spád	°C	75 - 60
Vodní objem výměníku	l	14
Maximální pracovní přetlak	MPa	0,2

Kachle - barva se může odlišovat, příp. obsahovat haris.



(+)

70 % tepla předáváno do vody

Výměník - technické parametry

Použitelný výkon do topných těles	kW	8,8
Doporučený tepelný spád	°C	75 - 60
Vodní objem výměníku	l	14
Maximální pracovní přetlak	MPa	0,2

EBOLI AL s výměníkem



Terciální spalování
dvojí spalování šetří palivo



Čištění výměníku
snadné a čisté



Externí přívod vzduchu (CPV)
ideální pro nízkoenergetický dům



Možnost nátěru
individuální barevnost



Vychlazovací smyčka
ochrana proti přetopení výměníku



Automatický regulátor primárního spalovacího vzduchu
předchází potížím při výpadku el. proudu

Doplňkové příslušenství

Krycí víčko při využití zadního vývodu

Obj. číslo	barva kachle	Cena vč. 21 % DPH (Kč)*
0332215006103	hnědá	235,00
0332215016103	zelená	235,00
0332215046103	karamel	235,00
0332215066103	tabak	235,00



Obj. číslo	0332315300000	0332315310000	0332315340000	0332315360000
Varianta	bez vychl. smyčky	bez vychl. smyčky	bez vychl. smyčky	bez vychl. smyčky
Cena vč. 21 % DPH* Kč	32 240,00	32 240,00	32 240,00	32 240,00
Obj. číslo	0332315400000	0332315410000	0332315440000	0332315460000
Varianta	s vychl. smyčkou	s vychl. smyčkou	s vychl. smyčkou	s vychl. smyčkou
Cena vč. 21 % DPH* Kč	34 320,00	34 320,00	34 320,00	34 320,00
Barva dvířka/kachle	černá/hnědá	černá/zelená	černá/karamel	černá/tabak
Výkon	kW	4 - 12,2	4 - 12,2	4 - 12,2
Rozměry v/š/h	mm	992/695/591	992/695/591	992/695/591
Hmotnost	kg	168/169	168/169	168/169
Min. tah komína	Pa	12	12	12
Vytápěcí schopnost	m ³	70 - 220	70 - 220	70 - 220
Spotřeba paliva	kg/h	0,8 - 3,5	0,8 - 3,5	0,8 - 3,5

* Nabídka má pouze informační charakter a není závazná.



EBOLI AL s výměníkem



(+) 70 % tepla předáváno do vody

Výměník - technické parametry

Použitelný výkon do topných těles	kW	8,8
Doporučený tepelný spád	°C	75 - 60
Vodní objem výměníku	l	14
Maximální pracovní přetlak	MPa	0,2

EMPOLI s výměníkem



Terciální spalování
dvojí spalování šetří palivo



Čištění výměníku
snadné a čisté



Vychlazovací smyčka
ochrana proti přetopení výměníku



Možnost nátěru
individuální barevnost



Automatický regulátor primárního spalovacího vzduchu
předchází potížím při výpadku el. proudu

Doplňkové příslušenství

Krycí víčko při využití zadního vývodu

Obj. číslo	barva kachle	Cena vč. 21 % DPH (Kč)*
0332215006103	hnědá	235,00
0332215016103	zelená	235,00
0332215026103	bordeaux	235,00
0332215046103	karamel	235,00



Obj. číslo	0332215000000	0332215010000	0332215020000	0332215040000
Varianta	bez vychl. smyčky	bez vychl. smyčky	bez vychl. smyčky	bez vychl. smyčky
Cena vč. 21 % DPH* Kč	31 100,00	31 100,00	31 100,00	31 100,00
Obj. číslo	0332215100000	0332215110000	0332215120000	0332215140000
Varianta	s vychl. smyčkou	s vychl. smyčkou	s vychl. smyčkou	s vychl. smyčkou
Cena vč. 21 % DPH* Kč	33 190,00	33 190,00	33 190,00	33 190,00
Barva dvířka/kachle	černá/hnědá	černá/zelená	černá/bordeaux	černá/karamel
Výkon kW	3,7 - 12,5	3,7 - 12,5	3,7 - 12,5	3,7 - 12,5
Rozměry v/š/h mm	992/695/535-564	992/695/535 - 564	992/695/535 - 564	992/695/535 - 564
Hmotnost kg	173/175	173/175	173/175	173/175
Min. tah komína Pa	12	12	12	12
Vytápěcí schopnost m ³	70 - 225	70 - 225	70 - 225	70 - 225
Spotřeba paliva kg/h	0,9 - 3,5	0,9 - 3,5	0,9 - 3,5	0,9 - 3,5

* Nabídka má pouze informační charakter a není závazná.



Kachle - barva se může odlišovat, příp. obsahovat haris.

(+) 70 % tepla předáváno do vody



Výměník - technické parametry

Použitelný výkon do topných těles	kW	8,8
Doporučený tepelný spád	°C	75 - 60
Vodní objem výměníku	l	14
Maximální pracovní přetlak	MPa	0,2

EMPOLI AL s výměníkem



Terciální spalování
dvojí spalování šetří palivo



Čištění výměníku
snadné a čisté



Externí přívod vzduchu (CPV)
ideální pro nízkoenergetický dům



Možnost nátěru
individuální barevnost



Vychlazovací smyčka
ochrana proti přetopení výměníku



Automatický regulátor primárního spalovacího vzduchu
předchází potížím při výpadku el. proudu

Doplňkové příslušenství

Krycí víčko při využití zadního vývodu

Obj. číslo	barva kachle	Cena vč. 21 % DPH (Kč)*
0332215006103	hnědá	235,00
0332215016103	zelená	235,00
0332215026103	bordeaux	235,00
0332215046103	karamel	235,00



Obj. číslo	0332315000000	0332315010000	0332315020000	0332315040000
Varianta	bez vychl. smyčky	bez vychl. smyčky	bez vychl. smyčky	bez vychl. smyčky
Cena vč. 21 % DPH* Kč	32 240,00	32 240,00	32 240,00	32 240,00
Obj. číslo	0332315100000	0332315110000	0332315120000	0332315140000
Varianta	s vychl. smyčkou	s vychl. smyčkou	s vychl. smyčkou	s vychl. smyčkou
Cena vč. 21 % DPH* Kč	34 320,00	34 320,00	34 320,00	34 320,00
Barva dvířka/kachle	černá/hnědá	černá/zelená	černá/bordeaux	černá/karamel
Výkon kW	4 - 12,2	4 - 12,2	4 - 12,2	4 - 12,2
Rozměry v/s/h mm	992/695/591	992/695/591	992/695/591	992/695/591
Hmotnost kg	168/169	168/169	168/169	168/169
Min. tah komína Pa	12	12	12	12
Vytápěcí schopnost m ³	70 - 220	70 - 220	70 - 220	70 - 220
Spotřeba paliva kg/h	0,8 - 3,5	0,8 - 3,5	0,8 - 3,5	0,8 - 3,5

* Nabídka má pouze informační charakter a není závazná.



SAVONA s výměníkem



Terciální spalování
dvojí spalování šetří palivo



Čištění výměníku
snadné a čisté



Externí přívod vzduchu (CPV)
ideální pro nízkoenergetický dům



Vychlazovací smyčka
ochrana proti přetopení výměníku



Easy control
ovládání vzduchu Easy control – komfortní ovládání přívodu vzduchu jedním regulátorem



Uzavíratelný přívod vzduchu
bez provozu – uzavíratelný přívod vzduchu – ohřátý vzduch z místnosti neunikne skrz kamna

Doplňkové příslušenství

Obj. číslo	Typ	Cena vč. 21 % DPH (Kč)*
0434515006108	Vychlazovací smyčka	2 010,00



Obj. číslo	0434615400000	0434615500000	0434615510000
Barva	antracit/čokoládově hnědá	černá/bílá kachle	černá/kachle nerez lesk
Výkon	3,3 – 10,2	3,3 – 10,2	3,3 – 10,2
Rozměry v/š/h	962/524/566	962/524/566	962/524/566
Hmotnost	144	144	144
Min. tah komína	12	12	12
Vytápěcí schopnost	184	184	184
Spotřeba paliva	3	3	3
Cena vč. 21 % DPH* Kč	33 800,00	33 800,00	33 800,00

* Nabídka má pouze informační charakter a není závazná.



(+) 72 % tepla předáváno do vody

Výměník - technické parametry

Použitelný výkon do topných těles	kW	7,2
Doporučený tepelný spád	°C	75 – 60
Vodní objem výměníku	l	14
Maximální pracovní přetlak	MPa	0,2

Kachle - barva se může odlišovat, příp. obsahovat haris.



Výměník - technické parametry

Použitelný výkon do topných těles	kW	5,7
Doporučený tepelný spád	°C	75 - 60
Vodní objem výměníku	l	17
Maximální pracovní přetlak	MPa	0,3

TREVISO s výměníkem



Terciální spalování
dvojí spalování šetří palivo



Vychlazovací smyčka
ochrana proti přetopení výměníku



Vyměnitelný výměník
možnost výměny výměníku za záslepku



Možnost nátěru
individuální barevnost

Doplňkové příslušenství

Obj. číslo	Typ	Cena vč. 21 % DPH (Kč)*
0332015005029	Vychlazovací smyčka	1 750,00



Obj. číslo	0332015000000	0332015020000	0332015030000	0332015050000
Barva dvířka/kachle	černá/zelená	černá/hnědá	černá/medovnik	černá/slonová kost
Výkon	kW	3,4 - 10,7	3,4 - 10,7	3,4 - 10,7
Rozměry v/š/h	mm	1100/750/486	1100/750/486	1100/750/486
Hmotnost	kg	190	190	190
Min. tah komína	Pa	12	12	12
Vytápěcí schopnost	m ³	65 - 193	65 - 193	65 - 193
Spotřeba paliva	kg/h	0,8 - 3	0,8 - 3	0,8 - 3
Cena vč. 21 % DPH* Kč	31 200,00	31 200,00	31 200,00	31 200,00

* Nabídka má pouze informační charakter a není závazná.



**Výměník - technické parametry**

Použitelný výkon do topných těles	kW	5,7
Doporučený tepelný spád	°C	75 - 60
Vodní objem výměníku	l	17
Maximální pracovní přetlak	MPa	0,3

TREVISO s výměníkem kachlový sokl

Terciální spalování
dvojí spalování šetří palivo



Vychlazovací smyčka
ochrana proti přetopení výměníku



Vyměnitelný výměník
možnost výměny výměníku za záslepku

Doplňkové příslušenství

Obj. číslo	Typ	Cena vč. 21 % DPH (Kč)*
0332015005029	Vychlazovací smyčka	1 750,00



Obj. číslo	0433915000000	0433915020000	0433915030000	0433915050000
Barva dvířka/kachle	černá/zelená kachle	černá/hnědá kachle	černá/kachle medovnik	černá/slonová kost
Výkon	3,4 - 10,7	3,4 - 10,7	3,4 - 10,7	3,4 - 10,7
Rozměry v/š/h	mm 1100/746/486	mm 1100/746/486	mm 1100/746/486	mm 1100/746/486
Hmotnost	kg 195	kg 195	kg 195	kg 195
Min. tah komína	Pa 12	Pa 12	Pa 12	Pa 12
Vytápěcí schopnost	m ³ 65 - 193	m ³ 65 - 193	m ³ 65 - 193	m ³ 65 - 193
Spotřeba paliva	kg/h 0,8 - 3	kg/h 0,8 - 3	kg/h 0,8 - 3	kg/h 0,8 - 3
Cena vč. 21 % DPH* Kč	36 270,00	36 270,00	36 270,00	36 270,00

* Nabídka má pouze informační charakter a není závazná.





Výměník - technické parametry

Použitelný výkon do topných těles	kW	7,6
Doporučený tepelný spád	°C	75 - 60
Vodní objem výměníku	l	14
Maximální pracovní přetlak	MPa	0,2

TRINO AL s výměníkem



Terciální spalování
dvojí spalování šetří palivo



Externí přívod vzduchu (CPV)
ideální pro nízkoenergetický dům



Čištění výměníku
snadné a čisté



Vychlazovací smyčka
ochrana proti přetopení výměníku

(+) 74 % tepla předáváno do vody



Obj. číslo	0433615000000	0433615130000	0433615330000	0433615430000
Varianta	bez vychl. smyčky	bez vychl. smyčky	bez vychl. smyčky	bez vychl. smyčky
Cena vč. 21 % DPH* Kč	31 520,00	31 520,00	31 520,00	31 520,00
Obj. číslo	0433615900000	0433615910000	0433615920000	0433615930000
Varianta	s vychl. smyčkou	s vychl. smyčkou	s vychl. smyčkou	s vychl. smyčkou
Cena vč. 21 % DPH* Kč	33 900,00	33 900,00	33 900,00	33 900,00
Barva dvířka/kachle	černá/slonová kost	černá/černá	černá/medovnik	černá/hnědá
Výkon kW	3,3 - 10,5	3,3 - 10,5	3,3 - 10,5	3,3 - 10,5
Rozměry v/š/h mm	993/580/594	993/580/594	993/580/594	993/580/594
Hmotnost kg	173	173	173	173
Min. tah komína Pa	12	12	12	12
Vytápěcí schopnost m ³	60 - 189	60 - 189	60 - 189	60 - 189
Spotřeba paliva kg/h	0,7 - 3	0,7 - 3	0,7 - 3	0,7 - 3

* Nabídka má pouze informační charakter a není závazná.



TRINO AL s výměníkem

KACHLOVÁ KAMNA S VÝMĚNÍKEM

HAAS+SOHN

INOVATIVNÍ KAMNA A SPORÁKY JIŽ OD ROKU 1854

Smart Home – řízení peletových kamen prostřednictvím smartphone!



Nejmodernější produkty s osvědčenou high-tech výbavou se stanou kompaktním doplňkem v místnosti. Jsou obzvláště tichá, jednoduchá na čištění a díky patentovanému externímu výměníku tepla i přívětivá pro alergiky. Nově vyvinutá technologie umožňuje nyní také trvalý romantický pohled plameny blíž se klasickému hoření dřeva stejně jako řízení kamen prostřednictvím smartphone pomocí nově vyvinuté funkce WLAN. Topíte nanejvýš efektivně díky plně automatické regulaci teploty.

VAŠE VÝHODY:

- (+) nový, jednoduchý koncept obsluhy
- (+) nejvyšší komfort obsluhy
- (+) plně automatické řízení teploty
- (+) energeticky účinné vytápění
- (+) extrémně tiché
- (+) přívětivé pro alergiky
- (+) jednoduché čištění



Moderní High-Tech útroby!



Přívětivé pro alergiky

① Uživat si přirozeného vyzařování tepla a jeho proudění zcela bez ventilátoru pokojového vzduchu. Je zamezeno zvedání prachu a jiných částic, kvalita vzduchu zůstane zachována, jsou chráněny oči a dýchací cesty.



Extrémně tichý provoz

- ② **Nehlučný provoz šneku** – pro plynulé dávkování potřebného množství pelet.
- ③ **Nehlučný ventilátor kouřových plynů** – dokonale se přizpůsobí jakémukoliv výkonu a běží nenápadně v pozadí.
- ① **Nově koncipovaný externí výměník tepla** – pro rychlé předání tepla díky větší struktuře horní/obvodové plochy.



Externí přívod vzduchu (CPV)

④ **Externí přívod vzduchu** – zajišťuje přívod spalovacího vzduchu z venkovního prostoru. Zaručuje bezpečný, bezporuchový a úsporný provoz. Ideální pro nízkoenergetické či pasivní domy nebo pro dobře izolované stavby.



Velké prosklení

⑤ Pohled na plamen je téměř stejný jako u klasického dřeva, čímž navozuje příjemný pocit pohody.

„Outfit“ peletových kamen je vybaven nejmodernější technikou a elegantním designem.

Nejmodernější výrobky s ověřenými „High Tech“ útroby se stávají kompaktním prostorovým zázrakem. Jsou výjimečně tiché a díky patentovanému externímu výměníku tepla také přívětivé pro alergiky. Nově vyvinutá technologie nyní umožňuje pohled na plápolající oheň krbu i u peletových kamen.

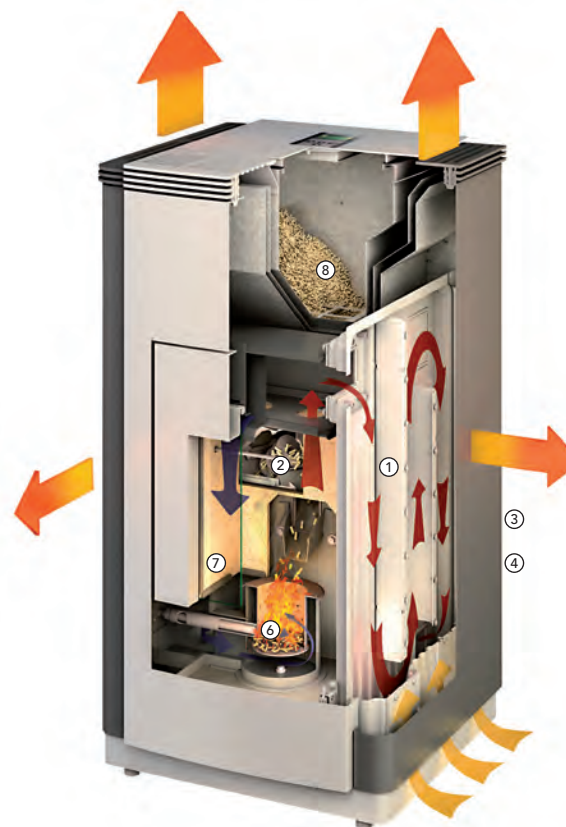

⑥ **Čidlo pro měření teploty spalin** – měří zbytkové teplo ve výměníku a optimalizuje řízení spalování. Zvyšuje stupeň účinnosti.



⑦ **Bezpečnostní páčka proti otevření dvířek** – zamezuje nežádoucímu provozu při otevřených dvířkách.



⑧ **Vysoce kvalitní spalovací prostor** – z ušlechtilé oceli pro extrémně čisté a efektivní spalování.



⌚ **24 h provoz**
Bezpečné vytápění bez přerušení.

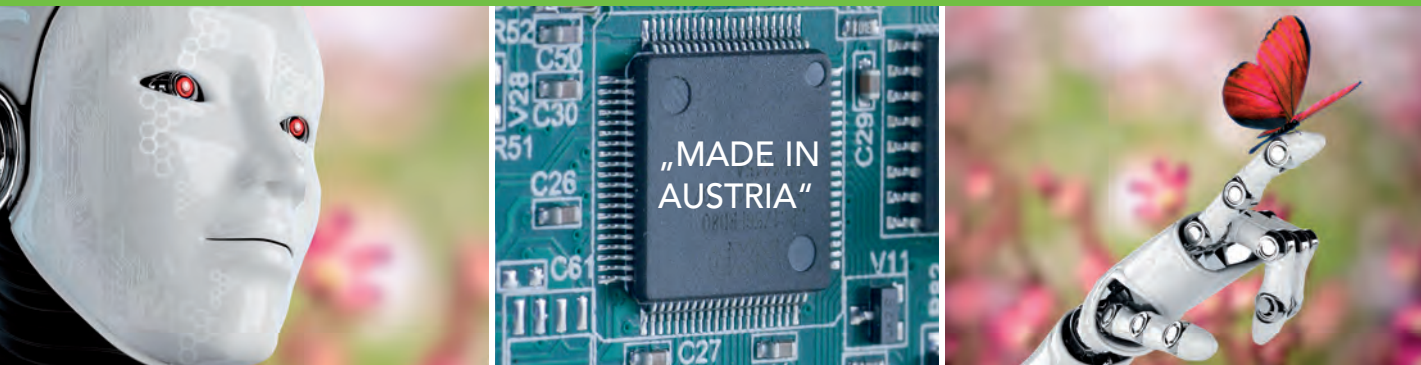

HAAS+SOHN
 INOVATIVNÍ KAMNA A SPORÁKY JIŽ OD ROKU 1854

HS 5 – Inovativní ovládání od HAAS+SOHN

„Srdce“ peletových kamen pochází z Rakouska

Stejně jako doposud byla i nová generace ovládání vyvinuta u HAAS+SOHN a patentována v Rakousku. Naše peletová kamna jsou vybavena novým operačním systémem „HS 5“. Systém vznikl z vlastního know-how o inteligentním, pohodlném a jednoduchém ovládání. Funkce zajišťující bezpečnost, rozpoznání paliva, regulaci teploty a mnohé další, znamenají inovativní, pohodlné a moderní vytápění.



Rozpoznání kvality paliva – ekonomické a čisté

Automatické nastavení na pelety různé kvality zaručuje čisté a efektivní spalování šetřící náklady na vytápění. Bezpečný a bezporuchový provoz. Minimální potřeba čištění.

Jednoduché ovládání

Komfortní a jednoduché ovládání pouze čtyřmi tlačítky. Displej s přehledným menu.

Týdenní program

Jednoduché týdenní programování včetně nočního snížení výkonu. Na každý den jsou k dispozici tři časové úseky pro zapnutí a vypnutí kamen a pro libovolně volitelnou teplotu v místnosti.

WLAN

Pro větší mobilitu a svobodu. Teplota doma máte pod kontrolou vždy bez ohledu na to, kde se právě nacházíte, a to prostřednictvím funkce WLAN / WiFi.

ECO-Mode – nepřetržitý provoz na minimální výkon

Peletová kamna se automaticky nevypnou při dosažení požadované pokojové teploty, nýbrž hoří na nejmenší výkon dále. Tím je zabráněno ztrátám při Start-Stop režimu. Díky tomu je navíc plamen neustále viditelný.

Plně automatická regulace teploty – optimální pokojová teplota přesně kdy ji potřebujete

Variabilní nastavení na požadovanou pokojovou teplotu v různých časových intervalech vylučuje časté zapínání či vypínání kamen. Tímto šetříte náklady na vytápění, chráníte životní prostředí, dosáhnete nižšího zašpinění a tím i menší potřeby čištění.

SAFE Bezpečnostní funkce – inteligentní systém

Bezpečný provoz i v automatickém režimu. Automatické vypnutí při otevření dvířek a v případě mimořádných událostí, jako je např. přeplnění nebo znečištění hořáku či náhlá změna tahu komína.

SMART HOME – ŘÍZENÍ PELETOVÝCH KAMEN VAŠÍM SMARTPHONE

Peletová kamna s WLAN modulem pro jednoduché topení

Pro více mobility a svobody. Tak máte vždy vždycky vyhřátý domov – bez ohledu na to, kde se právě nacházíte.

Multifunkční WLAN modul od HAAS+SOHN je nabízen jako dodatečné příslušenství k peletovým kamnům a podporuje dva druhy dálkového ovládání. Buď řídíte Vaše peletová kamna přes smartphone funkcí „Local“, tj. v domě a jeho okolí, nebo „Global“, tj. z celého světa absolutně nezávisle na místě Vašeho pobytu. Modul nepotřebuje žádné dodatečné napojení. Jednoduše umístíte na peletová kamna a hotovo.



WLAN LOCAL



Dálkové ovládání „LOCAL“
v domě a okolo domu

WLAN GLOBAL



Dálkové ovládání „GLOBAL“
celosvětově nezávisle na místě,
kde se nacházíte



Více informací k tomuto tématu najdete na našich webových stránkách: www.haassohn-rukov.cz

HAAS+SOHN APP!

Kompletní komfort obsluhy ve smartphone!

Jednoduše stáhnout aplikaci zdarma a jde se na to! Celé ovládání peletových kamen je s aplikací HAAS+SOHN pohodlné a jednoduché.



VAŠE VÝHODY:



Jednoduše nastavitelný týdenní program přes smartphone



S aplikací se může až 5 členů rodiny připojit s jedněmi či více peletovými kamny a najednou ovládat až 5 peletových kamen



Push-oznámení – prostřednictvím aplikace s Vámi komunikují peletová kamna, i když nejsou aktivní. Informují Vás o čištění a poruchách

















Zabezpečení přenosu dat přes SSL nabízí vše pro bezpečnou komunikaci

Aplikace zdarma ke stažení:



INOVACE

TECHNICKÉ PARAMETRY

	Cena vč. 21 % DPH (Kč)												Velikost zásobníku				%		Strana
MODELOVÁ ŘADA HSP 1																			
HSP 1.17 II	44 560,00	•	•	•	•		•		•	•	•	•	17 kg	2,5 - 8,2	230	•	97	80	71
MODELOVÁ ŘADA HSP 6																			
TOLEDO III 32	49 700,00	•	•	•	•	•	•	•	•	•	•	•	32 kg	2,4 - 8,3	235	•	90	80	72
TOLEDO III 32-C	55 370,00	•	•	•	•	•	•	•	•	•	•	•	32 kg	2,4 - 8,3	235	•	90	80	73



new

HSP 1.17 II



Externí přívod vzduchu (CPV)
ideální pro nízkoenergetický dům



Přívětivé pro alergiky
díky výměníku



Jednoduché ovládání



Plně automatická regulace teploty
optimální pokojová teplota přesně kdy ji potřebujete



Extrémně tichý provoz
téměř tiché



Velké prosklení



ECO-Mode
nepřetržitý provoz na minimální výkon



Bezpečnostní funkce
inteligentní systém



WLAN
volitelná funkce
WLAN Local & Global

(+) České menu

- Peletky průměr 6 mm, max. délka 30 mm.
- Velikost zásobníku 17 kg.
- Délka provozu cca 10-30 hod.



WLAN MODUL
pro dálkové ovládání



Obj. číslo	0571207510000	0532007100000
Barva	šedá/černá	
Výkon	2,5 - 8,2	
Rozměry v/š/h	963/522/524	
Hmotnost	86	
Min. tah komína	6	
Vytápěcí schopnost	230	
Spotřeba paliva	1,7	
Cena vč. 21 % DPH* Kč	44 560,00	3 840,00

* Nabídka má pouze informační charakter a není závazná.



HSP 1.17 II

PELETOVÁ KAMNA

(+) Velikost zásobníku 32 kg
České menu



new

HSP 6 TOLEDO III 32

-  **Externí přívod vzduchu (CPV)**
ideální pro nízkoenergetický dům
-  **Přívětivé pro alergiky**
díky výměníku
-  **Rozpoznání kvality paliva**
ekonomické a čisté
-  **Týdenní programování**
-  **Plně automatická regulace teploty**
optimální pokojová teplota přesně kdy ji potřebujete
-  **Bezpečnostní funkce**
inteligentní systém
-  **WLAN**
volitelná funkce WLAN  Local &  Global
-  **Extremně tichý provoz**
téměř tiché
-  **Velké prosklení**
-  **Jednoduché ovládání**
-  **ECO-Mode**
nepřetržitý provoz
na minimální výkon

- Peletky průměr 6 mm, max. délka 30 mm.
- Délka provozu cca 25-50 hod.



WLAN MODUL
pro dálkové
ovládání



Obj. číslo	054340860000	0543408630000	0532007100000
Barva	antracit/šedá	antracit/bílé boky	
Výkon kW	2,4 - 8,3	2,4 - 8,3	
Rozměry v/š/h mm	1172/545/510	1172/545/510	
Hmotnost kg	104	104	
Min. tah komína Pa	6	6	
Vytápěcí schopnost m ³	235	235	
Spotřeba paliva kg/h	1,8	1,8	
Cena vč. 21 % DPH* Kč	49 700,00	49 700,00	3 840,00

* Nabídka má pouze informační charakter a není závazná.



%
90
ø 80

(+) Velikost zásobníku 32 kg
České menu

new

HSP 6 TOLEDO III 32-C

-  **Externí přívod vzduchu (CPV)**
ideální pro nízkoenergetický dům
-  **Přívětivé pro alergiky**
díky výměníku
-  **Rozpoznání kvality paliva**
ekonomické a čisté
-  **Týdenní programování**
-  **Plně automatická regulace teploty**
optimální pokojová teplota přesně kdy ji potřebujete
-  **Bezpečnostní funkce**
inteligentní systém
-  **WLAN**
volitelná funkce WLAN  Local &  Global
-  **Extremně tichý provoz**
téměř tiché
-  **Velké prosklení**
-  **Jednoduché ovládání**
-  **ECO-Mode**
nepřetržitý provoz
na minimální výkon

- Peletky průměr 6 mm, max. délka 30 mm.
- Délka provozu cca 25-50 hod.



WLAN MODUL
pro dálkové
ovládání



Obj. číslo	0543408610000	0543408620000	0532007100000
Barva	antracit/červená kachle	antracit/kachle ahorn	
Výkon kW	2,4 - 8,3	2,4 - 8,3	
Rozměry v/š/h mm	1172/545/510	1172/545/510	
Hmotnost kg	120	120	
Min. tah komína Pa	6	6	
Vytápěcí schopnost m ³	235	235	
Spotřeba paliva kg/h	1,8	1,8	
Cena vč. 21 % DPH* Kč	55 370,00	55 370,00	3 840,00

* Nabídka má pouze informační charakter a není závazná.



HSP 6 TOLEDO III 32-C

PELETOVÁ KAMNA

HAAS+SOHN

INOVATIVNÍ KAMNA A SPORÁKY JIŽ OD ROKU 1854

Krbové stavebnice

PŘIROZENÉ TEPLLO

Praskající, útulný oheň v krbu a příjemné teplo v místnosti. Užijte si „luxus“ vlastního krbu. Obestavby HAAS+SOHN vyjadřují kultivovanou kulturu bydlení a snoubí element ohně s vysoce kvalitními materiály a ušlechtilým designem, stejně jako s nejmodernější a vyspělou technikou spalování.

VAŠE VÝHODY:

- (+) dlouhotrvající vyzařování tepla díky prvkům kumulujícím teplo
- (+) pohodlný výdej tepla díky velkým plochám
- (+) barevné provedení dle individuálního vkusu
- (+) technologie smaltovaného povrchu
 - odolná proti poškrábání
 - dlouhá životnost
 - snadné čištění

INOVACE

TECHNICKÉ PARAMETRY

	Cena vč. 21 % DPH (Kč)	EXTRA AIR	↑	⌘	🔧	NEW! ENAMEL TECHNOLOGY	3 ^{letá}	24h	🔥	🏠 m ³	Velikost skla	🔧	📦	%	⬆️	⬆️	Strana
ADONIS II	47 170,00		•	•	•	•		•	2,9 - 9,2	50 - 166	678 x 400	•	45	82	180	180	76
ARLBERG	49 990,00		•	•	•	•		•	2,9 - 9,2	50 - 166	678 x 400	•	45	82	180	180	77
ASCIM II	40 960,00		•	•	•			•	2,4 - 7,5	40 - 135	325 x 470	•	33	80	160	160	78
GENF II	42 010,00		•	•	•	•		•	2,9 - 9,2	50 - 166	678 x 400	•	45	82	180	180	79
PINUS II	40 960,00	•	•	•	•	•	•	•	3,1 - 8,8	55 - 160	340 x 583	•	33	81	150	150	80
PINUS II, ROHOVÝ	40 960,00	•	•	•	•	•	•	•	3,1 - 8,8	55 - 160	340 x 583	•	33	81	150	150	81

Jednoduše
stavitelná krbová
stavebnice

Způsob balení



STAVBA NA PŘÍKLADU ASCIM



1. Určit umístění a zakreslit obrys



2. Namontovat protipožární ochranu (zvláštní příslušenství)



3. Ustavit krbovou vložku pomocí vodováhy



4. Jednotlivé díly na sebe skládat krok za krokem dle návodu a upevnit pomocí akrylového lepidla



5. Namalovat dle vlastního přání

- **Jednoduchá stavba** – zvládne každý bez jakýchkoliv odborných znalostí
- **Potřebný materiál je součástí dodávky** – akrylové lepidlo je součástí dodávky
- **Není potřeba speciální nářadí** – použijte se pouze standardní nářadí jako např. vodováha, zednická lžice apod.
- **Možnost individuálního nátěru** – tepelně akumulační beton může být nabarven dle vlastního přání (barva není součástí dodávky, používat pouze barvy na minerální bázi)



ADONIS II, vložka Jonava IV

 **Externí přívod vzduchu (CPV)**
ideální pro nízkoenergetický dům

 **Akumulace tepla**
více tepla

 **Možnost nátěru**
individuální barevnost

 **Smaltovaná technologie**
vysoká odolnost povrchu

- Možnost doobjednání protipožární ochrany nutné při instalaci v případě hořlavých nebo staticky citlivých stěn.
- Možnost dodatkově doplnit box na dřevo.
- Doporučené zaústění kouřovodu: min. 1210 mm, průměr kouřovodu 180 mm.
- Dodávka na 2 paletách (9 dílů + krbová vložka).

Protipožární ochrana	Adonis
Obj. číslo	0648000500000
Cena vč. 21 % DPH (Kč)*	4 585,00

Box na dřevo	Adonis
Obj. číslo	0658000500000
Cena vč. 21 % DPH (Kč)*	4 090,00

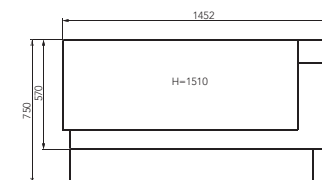

0601800620000

Obj. číslo		0601800620000
Výkon	kW	2,9 - 9,2
Rozměry v/š/h	mm	1510/1452/750
Hmotnost	kg	448
Min. tah komína	Pa	12
Vytápěcí schopnost	m ³	50 - 166
Spotřeba paliva	kg/h	0,7 - 2,5
Rozměr skla	mm	678 x 400
Cena vč. 21 % DPH* Kč		47 170,00

* Nabídka má pouze informační charakter a není závazná.



Ilustrační foto - obestavba je z odlehčeného betonu a dodávána bez barevných úprav. Standardně dodáváno bez boxu na dřevo.



new

ARLBERG, vložka Jonava IV



Externí přívod vzduchu (CPV)
ideální pro nízkoenergetický dům



Akumulace tepla
více tepla



Možnost nátěru
individuální barevnost



Smaltovaná technologie
vysoká odolnost povrchu

Protipožární ochrana	Arlberg
Obj. číslo	0648000500000
Cena vč. 21 % DPH (Kč)*	4 585,00

- Možnost doobjednání protipožární ochrany nutné při instalaci v případě hořlavých nebo staticky citlivých stěn.

Větrací mřížka při využití horního vývodu	Arlberg
Obj. číslo	0655800800000
Cena vč. 21 % DPH (Kč)*	1 075,00

- Doporučené zaústění kouřovodu:
min. 1310 mm,
průměr kouřovodu 180 mm.
- Dodávka na 2 paletách
(9 dílů + křbová vložka).

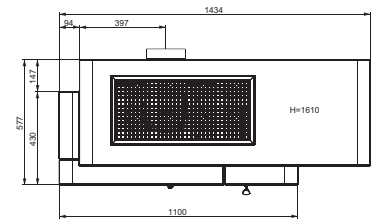

Obj. číslo	0601800850000	
Výkon	kW	2,9 - 9,2
Rozměry v/š/h	mm	1610/1434/582
Hmotnost	kg	464
Min. tah komína	Pa	12
Vytápěcí schopnost	m ³	50 - 166
Spotřeba paliva	kg/h	0,7 - 2,5
Rozměr skla	mm	678 x 400
Cena vč. 21 % DPH* Kč		49 990,00

* Nabídka má pouze informační charakter a není závazná.



Ilustrační foto - obestavba je z odlehčeného betonu a dodávána bez barevných úprav.

ARLBERG

KRBOVÉ STAVEBNICE

ASCIM II, vložka Malvik IV

 **Externí přívod vzduchu (CPV)**
ideální pro nízkoenergetický dům

 **Akumulace tepla**
více tepla

 **Možnost nátěru**
individuální barevnost

- Možnost doobjednání protipožární ochrany nutné při instalaci v případě hořlavých nebo staticky citlivých stěn.

Protipožární ochrana	Ascim
Obj. číslo	0641851000000
Cena vč. 21 % DPH (Kč)*	2 785,00

- Doporučené zaústění kouřovodu:
min. 1230 mm, průměr kouřovodu 160 mm.
- Dodávka na 2 paletách
(8 dílů + krbová vložka).

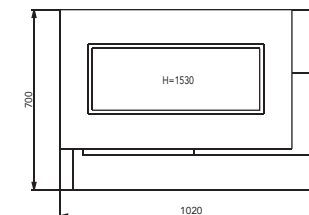

Obj. číslo	0601851120000
Výkon	2,4 - 7,5
Rozměry v/š/h	1530/1020/700
Hmotnost	425
Min. tah komína	12
Vytápěcí schopnost	40 - 135
Spotřeba paliva	0,6 - 2
Rozměr skla	325 x 470
Cena vč. 21 % DPH* Kč	40 960,00

* Nabídka má pouze informační charakter a není závazná.



Ilustrační foto - obestavba je z odlehčeného betonu a dodávána bez barevných úprav.



GENF II, vložka Jonava IV

 **Externí přívod vzduchu (CPV)**
ideální pro nízkoenergetický dům

 **Akumulace tepla**
více tepla

 **Možnost nátěru**
individuální barevnost

 **Smaltovaná technologie**
vysoká odolnost povrchu

- Možnost doobjednání protipožární ochrany nutné při instalaci v případě hořlavých nebo staticky citlivých stěn.

- Doporučené zaústění kouřovodu:
min. 1550 mm,
průměr kouřovodu 180 mm.
- Dodávka na 2 paletách
(13 dílů + krbová vložka).

Protipožární ochrana	Genf
Obj. číslo	064180040000
Cena vč. 21 % DPH (Kč)*	3 300,00

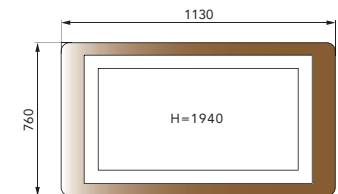

Obj. číslo 0601801430000



Obj. číslo 0601801440000

Barva	Genf Rainbow	Genf Ruivona
Výkon kW	2,9 - 9,2	2,9 - 9,2
Rozměry v/š/h mm	1940/1130/760	1940/1130/760
Hmotnost kg	445	445
Min. tah komína Pa	12	12
Vytápěcí schopnost m ³	50 - 166	50 - 166
Spotřeba paliva kg/h	0,7 - 2,5	0,7 - 2,5
Rozměr skla mm	678 x 400	678 x 400
Cena vč. 21 % DPH* Kč	42 010,00	42 010,00

* Nabídka má pouze informační charakter a není závazná.



Ilustrační foto - obestavba je z odlehčeného betonu a dodávána bez barevných úprav. Římsa je z masivního dubového dřeva.

PINUS II, vložka Pinus AL



Terciální spalování
dvojí spalování šetří palivo



Externí přívod vzduchu (CPV)
ideální pro nízkoenergetický dům



Akumulace tepla
více tepla



Možnost nátěru
individuální barevnost



Smaltovaná technologie
vysoká odolnost povrchu

- Doporučené zaústění kouřovodu:
min. 1170 mm,
průměr kouřovodu 150 mm.
- Dodávka na 2 paletách
(9 dílů + krbová vložka).

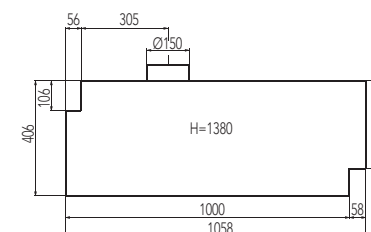

0601871010000

Obj. číslo		0601871010000
Výkon	kW	3,1 – 8,8
Rozměry v/š/h	mm	1380/1058/406
Hmotnost	kg	316
Min. tah komína	Pa	12
Vytápěcí schopnost	m ³	55 – 160
Spotřeba paliva	kg/h	2,5
Rozměr skla	mm	340 x 583
Cena vč. 21 % DPH* Kč		40 960,00

* Nabídka má pouze informační charakter a není závazná.



Ilustrační foto – obestavba je z odlehčeného betonu a dodávána bez barevných úprav.



PINUS II rohový, vložka Pinus AL



Terciální spalování
dvojitý spalování šetří palivo



Externí přívod vzduchu (CPV)
ideální pro nízkoenergetický dům



Akumulace tepla
více tepla



Možnost nátěru
individuální barevnost



Smaltovaná technologie
vysoká odolnost povrchu

- Doporučené zaústění kouřovodu:
min. 1170 mm,
průměr kouřovodu 150 mm.
- Dodávka na 2 paletách
(9 dílů + krbová vložka).

Set k hornímu vývodu	Pinus
Obj. číslo	0655870100000
Cena vč. 21 % DPH (Kč)*	2 285,00

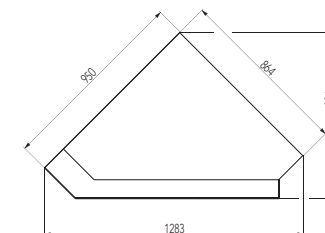

Obj. číslo	0601871100000	
Výkon	kW	3,1 – 8,8
Rozměry v/š/h	mm	1440/1283/824
Hmotnost	kg	286
Min. tah komína	Pa	12
Vytápěcí schopnost	m ³	55 – 160
Spotřeba paliva	kg/h	2,5
Rozměr skla	mm	340 x 583
Cena vč. 21 % DPH* Kč		40 960,00

* Nabídka má pouze informační charakter a není závazná.



Ilustrační foto – obestavba je z odlehčeného betonu a dodávána bez barevných úprav.



HAAS+SOHN

INOVATIVNÍ KAMNA A SPORÁKY JIŽ OD ROKU 1854

Krbové vložky

INDIVIDUÁLNÍ A PŘÍZPŮSOBIVÉ















Krbové vložky HAAS+SOHN jsou základem individuálních krbových sestav. Díky velkému výběru rozměrů a tvarů vyhoví každému přání zákazníka. Samotný kouřovod lze napojit dle požadavků na zadní či horní straně vložky.

VAŠE VÝHODY:

- (+) dlouhá životnost díky obložení šamotem
- (+) nejvyšší kvalita a bezporuchový provoz osvědčených materiálů
- (+) nejlepší funkce díky vyspělé technice spalování
- (+) moderní, ušlechtilý design
- (+) jednoduché a pohodlné čištění díky integrovanému popelníku
- (+) velká dvířka s permanentním oplachem skla a jasným pohledem na oheň
- (+) technologie smaltovaného povrchu
 - odolná proti poškrábání
 - dlouhá životnost
 - snadné čištění

INOVACE

TECHNICKÉ PARAMETRY

	Cena vč. 21 % DPH (Kč)											Velikost skla				%			Strana	
AMADORA S VÝMĚNÍKEM	31 370,00	•	•	•		•		•	•	2,7 - 8,3	6	75 - 150	445 x 317	•	•	45	83	150	84	
JONAVA IV	19 660,00		•						•	2,9 - 9,2		50 - 166	678 x 400		•	45	82	180	180	85
MALVIK IV	17 580,00		•						•	2,4 - 7,5		40 - 135	470 x 325		•	33	80	160	160	86
NOVARA	26 510,00	•	•			•	•	•	•	4 - 12,7		55 - 229	678 x 400	•	•	45	89	180	180	87
NOVARA 17 S VÝMĚNÍKEM	42 030,00	•	•	•	•	•	•	•	•	5,1 - 17,4	10,8	90 - 313	678 x 400	•	•	45	90	180	180	88
VESUVIO 15 S VÝMĚNÍKEM	32 080,00	•	•		•				•	6,3 - 19,6	14,7	115 - 353	550 x 373	•	•	45	83	180	180	89
VESUVIO 18 S VÝMĚNÍKEM	34 150,00	•	•		•				•	7,6 - 23	18	130 - 414	550 x 373	•	•	45	83	180	180	89
VESUVIO 20 S VÝMĚNÍKEM	36 220,00	•	•		•				•	8,4 - 25,8	19,8	150 - 464	550 x 373	•	•	45	82	180	180	89

(+) Ideální řešení pro nízkoenergetické domy



Výměník - technické parametry

Použitelný výkon do topných těles	kW	6
Doporučený tepelný spád	°C	75 - 60
Vodní objem výměníku	l	10
Maximální pracovní přetlak	MPa	0,2

AMADORA s výměníkem



Terciální spalování
dvojí spalování šetří palivo



Externí přívod vzduchu (CPV)
ideální pro nízkoenerg. dům



Vyměnitelný výměník
možnost výměny
výměníku za záslepku



Automatický regulátor primárního spalovacího vzduchu
předchází potížím při výpadku el. proudu



Smaltovaná technologie
vysoká odolnost povrchu

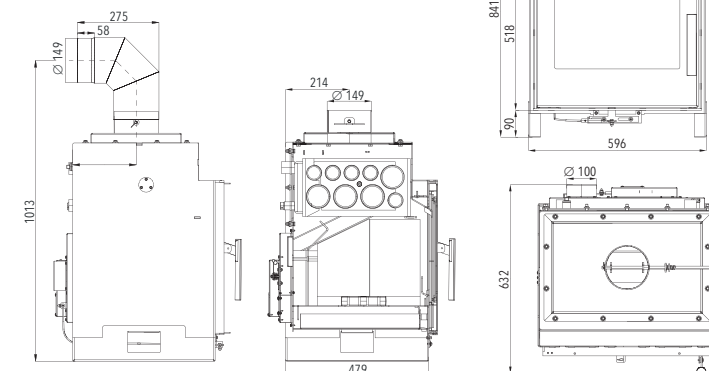

0671015000000



0671015100000



0671015200000



0671015300000

Obj. číslo	0671015000000	0671015100000	0671015200000	0671015300000
Barva	antracit, smaltovaná dvířka			
Výkon kW	2,7 - 8,3	2,7 - 8,3	2,7 - 8,3	2,7 - 8,3
Rozměry v/š/h mm	841/596/632			
Hmotnost kg	152	153	153	154
Min. tah komína Pa	12	12	12	12
Vytápěcí schopnost m ³	75 - 150	75 - 150	75 - 150	75 - 150
Spotřeba paliva kg/h	0,5 - 2,5	0,5 - 2,5	0,5 - 2,5	0,5 - 2,5
Rozměr skla mm	445 x 317	445 x 317	445 x 317	445 x 317
Cena vč. 21 % DPH* Kč	31 370,00	33 200,00	33 350,00	33 600,00

* Nabídka má pouze informační charakter a není závazná.





JONAVA IV



Externí přívod vzduchu (CPV)
ideální pro nízkoenergetický dům



Smaltovaná technologie
vysoká odolnost povrchu

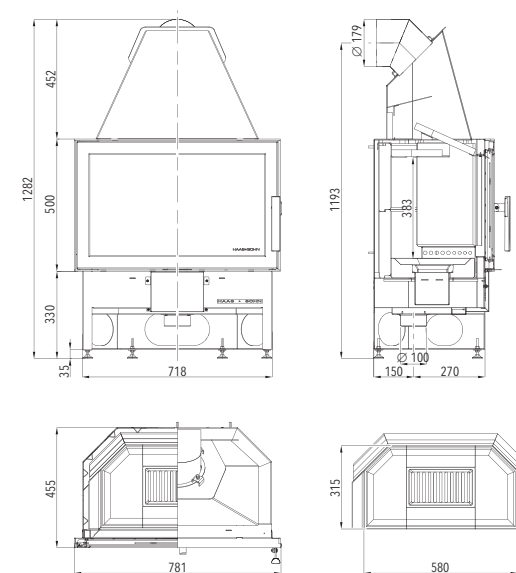

Obj. číslo	0618018500000	
Barva	černá, smaltovaná dvířka	
Výkon	kW	2,9 - 9,2
Rozměry v/š/h	mm	1282/781/420
Hmotnost	kg	148
Min. tah komína	Pa	12
Vytápěcí schopnost	m ³	50 - 165
Spotřeba paliva	kg/h	0,7 - 2,5
Rozměr skla	mm	678 x 400
Cena vč. 21 % DPH* Kč	19 660,00	

* Nabídka má pouze informační charakter a není závazná.





MALVIK IV



Externí přívod vzduchu (CPV)
ideální pro nízkoenergetický dům

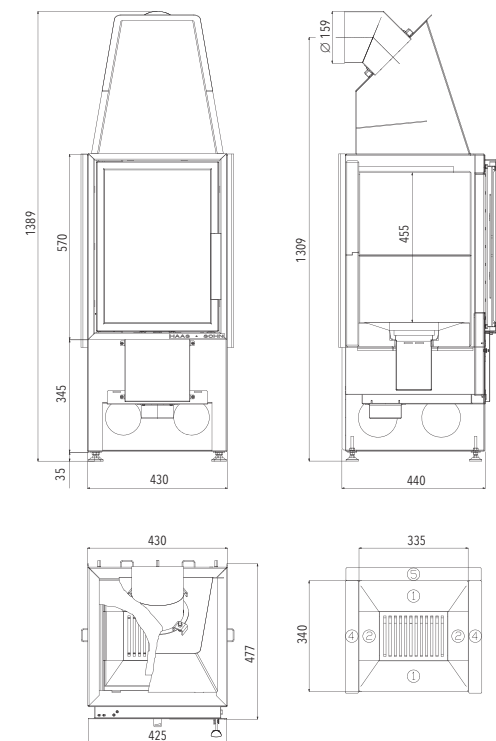

Obj. číslo	0618516570000	
Barva	černá	
Výkon	kW	2,4 - 7,5
Rozměry v/š/h	mm	1389/430/440
Hmotnost	kg	120
Min. tah komína	Pa	12
Vytápěcí schopnost	m ³	40 - 135
Spotřeba paliva	kg/h	0,6 - 2
Rozměr skla	mm	325 x 470
Cena vč. 21 % DPH* Kč	17 580,00	

* Nabídka má pouze informační charakter a není závazná.



33 cm



80



ø 160



ø 160



(+) Dvojité prosklení

NOVARA



Terciální spalování
dvojitý spalování šetří palivo



Externí přívod vzduchu (CPV)
ideální pro nízkoenergetický dům



Vyměnitelný výměník
možnost výměny výměníku za záslepku



Reflexní sklo
bezpečnost

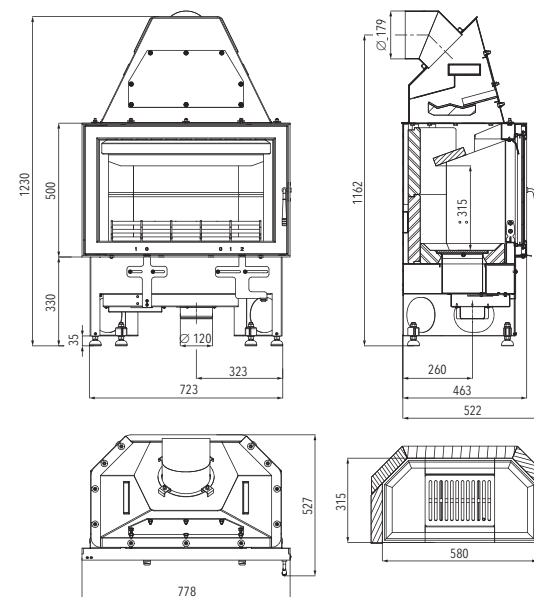

Obj. číslo		0618018070000
Barva		antracit
Výkon	kW	4 – 12,7
Rozměry v/š/h	mm	1230/778/527
Hmotnost	kg	179
Min. tah komína	Pa	12
Vytápěcí schopnost	m ³	55 – 229
Spotřeba paliva	kg/h	0,8 – 3,5
Rozměr skla	mm	678 x 400
Cena vč. 21 % DPH* Kč		26 510,00

* Nabídka má pouze informační charakter a není závazná.





(+) Dvojité prosklení
Již zabudovaná vychlazovací smyčka

Výměník - technické parametry

Použitelný výkon do topných těles	kW	10,8
Doporučený tepelný spád	°C	75 - 60
Vodní objem výměníku	l	74
Maximální pracovní přetlak	MPa	0,2

NOVARA 17 s výměníkem



Terciální spalování
dvojí spalování šetří palivo



Externí přívod vzduchu (CPV)
ideální pro nízkoenerg. dům



Reflexní sklo
bezpečnost



Automatický regulátor primárního spalovacího vzduchu
předchází potížím při výpadku el. proudu



Vychlazovací smyčka
ochrana proti přetopení výměníku



Vyměnitelný výměník
možnost výměny výměníku za záslepku

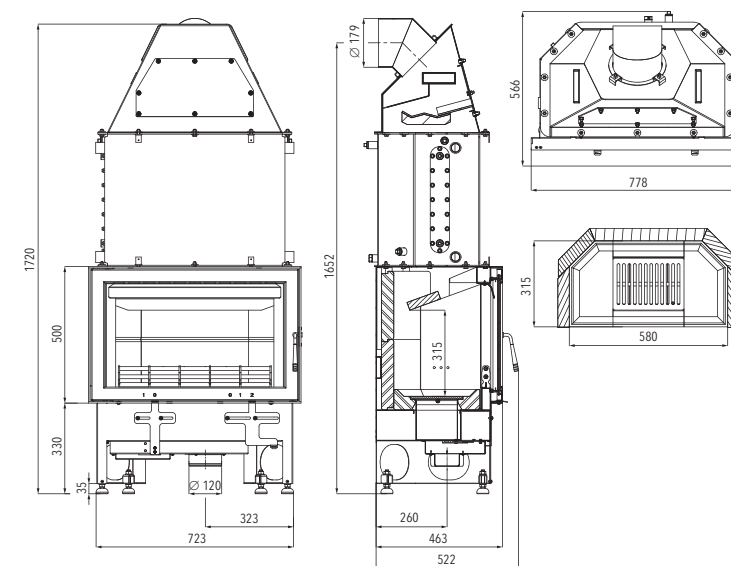

0618018170000

Obj. číslo	0618018170000	
Barva	antracit	
Výkon	kW	5,1 - 17,4
Rozměry v/š/h	mm	1720/778/566
Hmotnost	kg	292
Min. tah komína	Pa	12
Vytápěcí schopnost	m ³	90 - 313
Spotřeba paliva	kg/h	1,1 - 4,5
Rozměr skla	mm	678 x 400
Cena vč. 21 % DPH* Kč	42 030,00	

* Nabídka má pouze informační charakter a není závazná.



Komínová klapka
 Regulace externího přívodu vzduchu
 Možnost otevírání z levé i pravé strany
 Již zabudovaná vychlazovací smyčka
 Snadné čištění výměníku



Výměník - technické parametry	15	18	20
Použitelný výkon do topných těles	kW 14,7	18	19,8
Doporučený tepelný spád	°C 75 - 60	75 - 60	75 - 60
Vodní objem výměníku	l 59	65	71
Maximální pracovní přetlak	MPa 0,2	0,2	0,2

VESUVIO s výměníkem



Terciální spalování
dvojí spalování šetří palivo



Externí přívod vzduchu (CPV)
ideální pro nízkoenerg. dům



Vychlazovací smyčka
ochrana proti přetopení výměníku

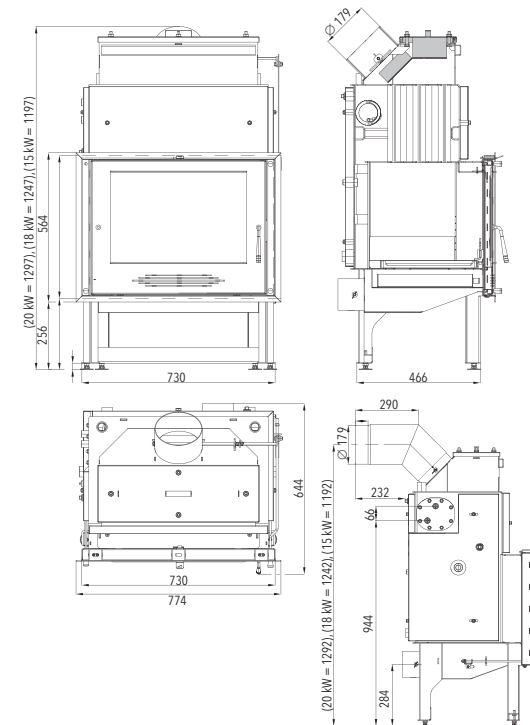

	VESUVIO 15	VESUVIO 18	VESUVIO 20
Obj. číslo	0619018020000	0619018010000	0619018000000
Barva	antracit	antracit	antracit
Výkon	kW 6,3 - 19,6	7,6 - 23	8,4 - 25,8
Rozměry v/š/h	mm 1197/774/644	1247/774/644	1297/774/644
Hmotnost	kg 200	209	219
Min. tah komína	Pa 12	12	12
Vytápěcí schopnost	m ³ 115 - 353	130 - 414	150 - 464
Spotřeba paliva	kg/h 1,4 - 5,5	1,8 - 6,6	1,9 - 7,2
Rozměr skla	mm 550 x 373	550 x 373	550 x 373
Cena vč. 21 % DPH* Kč	32 080,00	34 150,00	36 220,00

* Nabídka má pouze informační charakter a není závazná.



83/83/82 ø 180 ø 180

Sporáky

VAŘENÍ S RADOSTÍ

Spotřebič, který splní Vaše očekávání – vaření, pečení a příjemný pocit tepla z praskajícího dřeva. Sporáky od firmy HAAS+SOHN jsou ideální alternativou do každé kuchyně – nezáleží, zda se jedná o designový doplněk v moderní kuchyni či rustikální celek v typickém stylu, volně stojící či připraven k vestavbě do kuchyňské linky.

VAŠE VÝHODY:

- (+) dostatek místa v prostorném zásobníku na uhlí
- (+) lehce jdoucí otevírání naplněného zásobníku na uhlí díky výsuvnému systému
- (+) možnost individuálního výškového nastavení pro snadnější zabudování
- (+) snadná údržba díky jednoduchému a komfortnímu přístupu k čištění dvířek
- (+) ergonomicky tvarované klíky a úchytky z nerez

DLOUHÁ ŽIVOTNOST DÍKY:

- (+) německému kvalitnímu šamotu
- (+) ochraně proti korozi díky pozinkovanému plechu ve vnitřním prostoru
- (+) ochraně proti korozi díky pozinkovanému popelníku
- (+) vysoce kvalitnímu a preciznímu zpracování

varianta 85.5-A - levá

HA 85.5-A



Stáložární provoz na uhlí
dlouhotrvající teplo

- Pro tepelně bezpečnou montáž na kuchyňskou linku je možné objednat spojovací clonu (šířka 5,5 cm).

Spojovací clona ke sporákům

Obj. číslo 0770500110000

Cena vč. 21 % DPH (Kč)* 4 310,00



Obj. číslo	0718511000000	0718512000000
Barva	bílá	bílá
Výkon kW	7	7
Rozměry v/š/h mm	850 - 870/850/600	850 - 870/850/600
Hmotnost kg	127	127
Min. tah komína Pa	12	12
Vytápěcí schopnost m ³	140	140
Spotřeba paliva kg/h	1 - 3	1 - 3
Cena vč. 21 % DPH* Kč	31 050,00	31 050,00

* Nabídka má pouze informační charakter a není závazná.



HA 85.5-A

SPORÁKY



ELEGANTNÍ A BEZPEČNÉ

- (+) vizuální vylepšení vašich kamen
- (+) ochrana povrchu podlahy
- (+) 6 mm bezpečnostní sklo s leštěnou hranou
- (+) ochrana proti požáru hořlavých podlah (např. dřevěné podlahy)



HAAS+SOHN
INOVATIVNÍ KAMNA A SPORÁKY JIŽ OD ROKU 1854

OCHRANNÁ SKLA POD KRBOVÁ KAMNA

VYROBENÁ Z 6 MM SILNÉHO TVRZENÉHO SKLA

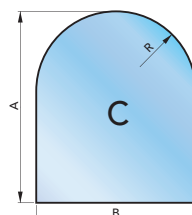
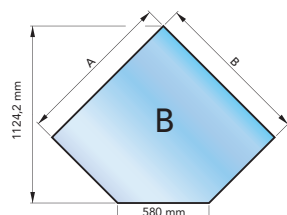
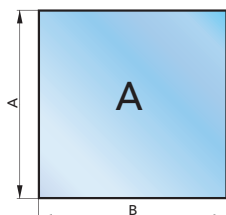

	Sklo pod kamna - forma „A“		Sklo pod kamna - forma „B“	Sklo pod kamna - forma „C“
Rozměry mm	900 x 750	1000 x 1000	1000 x 1000 / 580 45°	1000 x 1000 / R = 500
Obj. číslo	1115409200000	1115410200000	1115510200000	1115910200000
Cena vč. 21 % DPH (Kč)*	990,00	1 260,00	1 435,00	1 540,00

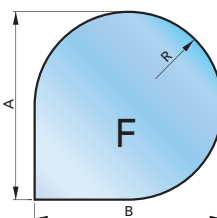
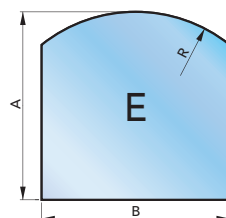
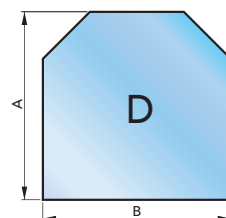

	Sklo pod kamna - forma „D“	Sklo pod kamna - forma „E“	Sklo pod kamna - forma „F“
Rozměry mm	1000 x 1000	1000 x 1000 / R = 800	1000 x 1000 / R = 500
Obj. číslo	1115610200000	1115910300000	1115910400000
Cena vč. 21 % DPH (Kč)*	1 465,00	1 435,00	1 540,00



* Nabídka má pouze informační charakter a není závazná.

KOUŘOVODY PRO KRBOVÁ KAMNA – síla plechu 1,5 mm

Trubka Ø 150 mm			
Délka mm	250	500	1000
Obj. číslo - antracit	1101152520000	1101155020000	1101159920000
Obj. číslo - černá	1101152510000	1101155010000	1101159910000
Cena vč. 21 % DPH (Kč)*	230,00	375,00	575,00

Trubka Ø 130 mm			
Délka mm	250	500	1000
Obj. číslo - antracit	1101132520000	1101135020000	1101139920000
Obj. číslo - černá	1101132510000	1101135010000	1101139910000
Cena vč. 21 % DPH (Kč)*	210,00	330,00	520,00

Trubka Ø 120 mm			
Délka mm	250	500	1000
Obj. číslo - antracit	1101122520000	1101125020000	1101129920000
Cena vč. 21 % DPH (Kč)*	195,00	320,00	495,00

Trubka s klapkou Ø 150 mm			
Délka mm	250	500	1000
Obj. číslo - antracit	1101152620000	1101155120000	1101159820000
Obj. číslo - černá	1101152610000	1101155110000	1101159810000
Cena vč. 21 % DPH (Kč)*	460,00	580,00	780,00

Trubka s klapkou Ø 130 mm			
Délka mm	250	500	1000
Obj. číslo - antracit	1101132620000	1101135120000	1101139820000
Obj. číslo - černá	1101132610000	1101135110000	1101139810000
Cena vč. 21 % DPH (Kč)*	415,00	535,00	715,00

Trubka Ø 160 mm	
Délka mm	250
Obj. číslo - černá	1101162510000
Cena vč. 21 % DPH (Kč)*	240,00

Trubka Ø 180 mm	
Délka mm	250
Obj. číslo - černá	1101182510000
Cena vč. 21 % DPH (Kč)*	255,00

Trubka s čistícím otvorem Ø 150 mm		
Délka mm	500	1000
Obj. číslo - antracit	1101155220000	1101159720000
Obj. číslo - černá	1101155210000	1101159710000
Cena vč. 21 % DPH (Kč)*	465,00	665,00

Trubka s čistícím otvorem Ø 130 mm		
Délka mm	500	1000
Obj. číslo - antracit	1101135220000	1101139720000
Obj. číslo - černá	1101135210000	1101139710000
Cena vč. 21 % DPH (Kč)*	415,00	605,00

KOLENA A ZDĚŘE PRO KRBOVÁ KAMNA – síla plechu 1,5 mm



Koleno segmentové					
Ø mm	120	130	150	160	180
Obj. číslo - antracit	1103129010000	1103139020000	1103159020000	-	-
Obj. číslo - černá	-	1103139010000	1103159010000	1103169010000	1103189010000
Cena vč. 21 % DPH (Kč)*	385,00	410,00	440,00	460,00	510,00



Zděř					
Ø mm	120	130	150	160	180
Obj. číslo - antracit	1105120120000	1105130120000	1105150120000	-	-
Obj. číslo - černá	-	1105130110000	1105150110000	1105160110000	1105180110000
Cena vč. 21 % DPH (Kč)*	200,00	170,00	185,00	205,00	240,00



Koleno segmentové s čistícím otvorem		
Ø mm	130	150
Obj. číslo - antracit	1103139120000	1103159120000
Obj. číslo - černá	1103139110000	1103159110000
Cena vč. 21 % DPH (Kč)*	535,00	560,00



Koleno segmentové 45°		
Ø mm	130	150
Obj. číslo - antracit	1103134520000	1103154520000
Obj. číslo - černá	1103134510000	1103154510000
Cena vč. 21 % DPH (Kč)*	410,00	440,00



STAVITELNÁ KOLENA

Obj. číslo	Ø 150 mm	Ø 160 mm	Ø 180 mm	Cena vč. DPH (Kč)
Koleno přestav. čist. 180/0-180° UNI 5 segmentů (1,5)			1101191800000	1 050,00
Koleno přestavitelné 180/0-90° (1,5)			1101191810000	750,00
Koleno přestavitelné 180/0-45° (1,5)			1101191820000	640,00
Koleno přestav. čist. 160/0-180° UNI 5 segmentů (1,5)		1101191600000		999,00
Koleno přestavitelné 160/0-90° (1,5)		1101191610000		720,00
Koleno přestavitelné 160/0-45° (1,5)		1101191620000		625,00
Koleno přestav. čist. 150/0-180° UNI 5 segmentů (1,5)	1101191500000			985,00
Koleno přestavitelné 150/0-90° (1,5)	1101191510000			695,00
Koleno přestavitelné 150/0-45° (1,5)	1101191520000			599,00



KRBOVÉ NÁŘADÍ, KOŠE NA DŘEVO



Krbové nářadí	Bau IV - třídílné	HS III - třídílné	Rytíř antik
Rozměry (v x š x h) cm	58 x 20 x 20	76,5 x 22 x 22	v. 71
Barva	černá, dřevo	nerez	nerez
Obj. číslo	1116002200000	1130140140000	1130140070000
Cena vč. 21 % DPH (Kč)*	1 025,00	999,00	1 499,00



Koše na dřevo	Koš hranatý	Koš střední	Koš oválný	Koš velký (bez / s nářadím)	Koš Derby (s nářadím)
Rozměry (v x š x h) cm	35 x 46 x 30	40 x 24 x 36	46 x 22 x 32	68 x 48 x 45 / 70 x 49 x 46	68 x 48 x 45
Barva	černá	černá, dřevo	černá, dřevo	černá, dřevo	černá, dřevo
Obj. číslo	1116002700000	1116002500000	1116002400000	1116002600000 / 1116001600000	1116003000000
Cena vč. 21 % DPH (Kč)*	785,00	810,00	810,00	1 990,00 / 2 330,00	2 250,00

ČISTÍCÍ A OPRAVNÉ SPREJE



Čistič skla	
Objem ml	500
Obj. číslo	1116000200000
Cena vč. 21 % DPH (Kč)*	173,00

Opavný sprej	barva černá	barva antracit	barva stříbrná	barva bordeaux
Objem ml	400	400	400	400
Obj. číslo	0070200050005	0070200020005	0070200040005	0070200070005
Cena vč. 21 % DPH (Kč)*	390,00	332,00	383,00	353,00

REGULÁTORY TAHU

Regulátory kominového tahu	ZUGEX H+S 130	ZUGEX H+S 150	ZUGEX H+S 200
Obj. číslo	1120130110000	1120150110000	1120200110000
Cena vč. 21 % DPH (Kč)*	6 100,00	6 100,00	6 600,00

Regulátory kominového tahu	ZUGREGLER H+S 130	ZUGREGLER H+S 150	ZUGREGLER H+S 200
Obj. číslo	1120130010000	1120150010000	1120200010000
Cena vč. 21 % DPH (Kč)*	3 700,00	3 700,00	3 900,00



Regulátor kominového tahu Zugregler H+S



Regulátor kominového tahu Zugex H+S



Výměníky	Adria	Andrus Farum	Nivala	Arktic 12	Bergamo	Grand Max plus 11 Kalmar 11	Grand Max plus 8	Grand Max Adria Max Grand Max Lux	Odense	Treviso	Vestre Marma Adria II
Obj. číslo - černá barva	0473027106000	0432317006101	0432317001105	0470615116010	-	0431317006000	0431317026000	0464027107000	0426627106000	0332015006100	0426837117000
Obj. číslo - antracit	-	-	-	-	0448637116000	0431317007000	0431317027000	0464027106000	0426627107000	-	0426837116000
Cena vč. 21 % DPH (Kč)*	2 560,00	10 285,00	10 285,00	7 195,00	5 960,00	9 375,00	7 195,00	5 305,00	4 525,00	7 105,00	4 580,00

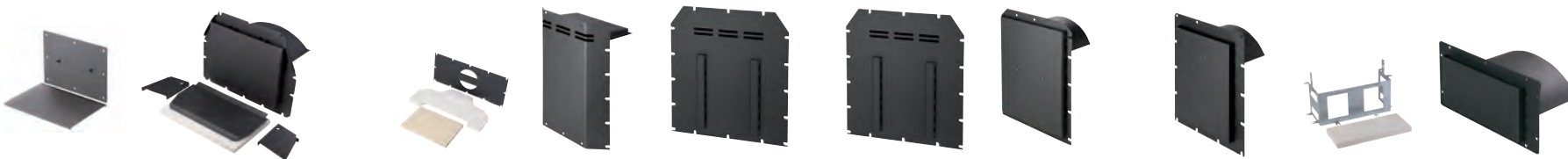

Záslepky	Adria	Andrus Farum	Nivala	Arktic 12	Bergamo	Grand Max plus 11 Kalmar 11 (včetně cihel)	Grand Max plus 8 (bez cihel)	Grand Max Adria Max Grand Max Lux	Odense	Treviso	Vestre Marma Adria II
Obj. číslo - černá barva	0473017105117	0432317005700	0432317006700	0470615106010	-	0431317015700	0431317005700	0464017116004	0426618105004	0332015105000	0426817106011
Obj. číslo - antracit	-	-	-	-	0448617015000	0431317016700	0431317006700	0464017115004	0426618106004	-	0426817105011
Cena vč. 21 % DPH (Kč)*	830,00	3 075,00	3 075,00	1 890,00	1 700,00	3 345,00	1 950,00	1 890,00	1 415,00	770,00	1 175,00



Výměníky	Novara	Amadora
Obj. číslo	0618018073200	0671015005010
Cena vč. 21 % DPH (Kč)*	15 030,00	6 870,00



Vychlazovací smyčky	Andrus Farum Nivala	Grand Max plus Kalmar	Adria II Marma Vestre Bergamo	Treviso	Alytus Avesta Savona Visby
Obj. číslo	0432317006108	0431317006064	0436819005019	0332015005029	0434515006108
Cena vč. 21 % DPH (Kč)*	2 045,00	1 930,00	1 750,00	1 750,00	2 010,00

* Nabídka má pouze informační charakter a není závazná.

HAAS+SOHN

INOVATIVNÍ KAMNA A SPORÁKY JIŽ OD ROKU 1854

Váš prodejce HAAS+SOHN:

CZ

HAAS+SOHN Rukov s. r. o.

SNP 474 | 408 01 Rumburk | Česká republika

e-mail: odbyt@haassohn.com | tel.: +420/412 332 353, 412 332 352, 412 332 351

www.haassohn-rukov.cz

home